



CabrioFix i-Size

40cm-75cm

max. 12 kg



i-Size compliant



 **MAXI-COSI®**
We carry the future

EN

The quick start guide is intended to provide only an overview. For the maximum protection and comfort of your child, it is essential that you read through the entire manual carefully and follow all instructions.

FR

Le guide de démarrage rapide est destiné à fournir uniquement un aperçu. Pour une protection maximale et un confort optimal de votre enfant, il est essentiel de lire attentivement et intégralement le mode d'emploi et de respecter toutes les instructions.

DE

Die Kurzanleitung soll nur einen Überblick geben. Zum besten Schutz und optimalen Komfort deines Babys ist es wichtig, die gesamte Gebrauchsanweisung sorgfältig zu lesen und zu beachten.

NL

De snelstartgids is bedoeld om alleen een overzicht te geven. Voor een maximale bescherming en een optimaal comfort van het kind is het essentieel de volledige handleiding zorgvuldig door te lezen en op te volgen.

ES

La guía de inicio rápido está destinada a proporcionar solo una descripción general. Para ofrecer la máxima protección y un óptimo confort para su bebé, es muy importante que lea atentamente todo el manual y siga las instrucciones de uso.

IT

Congratulazioni per il tuo acquisto. La guida di avvio rapido ha lo scopo di fornire solo una panoramica. Per la massima protezione e per un comfort ottimale del tuo bambino è molto importante leggere e seguire attentamente tutte le istruzioni.

PT

O guia de início rápido destina-se a fornecer apenas uma visão geral. Para máxima proteção e conforto para o seu bebé, é importante que leia atentamente e siga todas as instruções de utilização.

SV

Snabbstartguiden är avsedd att endast ge en översikt. För att din baby ska få ett maximalt skydd och en optimal komfort är det viktigt att läsa hela bruksanvisningen noga och följa anvisningarna.

DA

Hurtigstartguiden er beregnet til kun at give et overblik. For at dit barn har det så behageligt som muligt og beskyttes mest muligt, er det vigtigt at du læser hele håndbogen igennem og følger alle instruktioner.

FI

Pika-aloitusoppaan on tarkoitus antaa vain yleiskatsaus. Maksimaalisen suojan ja mukavuuden saamiseksi lapsellesi on tärkeää, että luet koko käyttöoppaan huolellisesti ja noudatat kaikkia ohjeita.

PL

Kratkoe przewodnik ma jedynie charakter poglądowy. Aby zapewnić dziecku najwyższy poziom bezpieczeństwa oraz komfortu, należy uważnie zapoznać się z niniejszą instrukcją i ściśle jej przestrzegać

NO

Hurtigstartguiden er ment å gi bare en oversikt. For å oppnå maksimal sikkerhet og komfort for barnet ditt, er det svært viktig at du leser hele brukerveiledningen nøye og følger alle instruksjonene.

RU

Краткое руководство пользователя предназначено только для ознакомления. Для максимальной защиты и комфорта вашего ребенка важно прочитать всю инструкцию и следовать всем рекомендациям.



Index



3



22



28



37



44



47

EN	51
FR	52
DE	53
NL	54
ES	55
IT	56
PT	57
SV	58
DA	59
FI	60
PL	61
NO	62
RU	63
TR	65
HR	66
SK	67
BG	68
UK	69
HU	71
SL	72
ET	73
CS	74
EL	75
RO	77
LT	79
AR	81



TR
Hızlı başlangıç kılavuzunun yalnızca bir genel bakış sunması amaçlanmıştır. Çocuğunuza maksimum koruma ve ideal konforu sağlamak için, tüm kılavuzu dikkatlice okumanız ve tüm talimatlara uymanız şarttır.

HR
Vodič za brzi početak namijenjen je pružanju samo pregleda. Da biste djetetu zajamčili maksimalnu zaštitu i udobnost, morate pažljivo pročitati cijeli priručnik i slijediti sve upute.

SK
Sprievodca rýchlym spustením má slúžiť iba ako prehľad. Aby vaše dieťa malo maximálnu ochranu a pohodlie, je potrebné prečítať si pozorne celú príručku a dodržiavať všetky pokyny.

BG
Ръководството за бърз старт има за цел да предостави само преглед. За максимална защита и комфорт на детето Ви е важно да прочетете внимателно цялото ръководство и да следвате всички инструкции.

UK
Посібник із швидкого запуску призначений лише для огляду. Для максимального захисту і комфорту вашої дитини важливо, щоб ви прочитали всю інструкцію і слідували всім рекомендаціям.

HU
A gyors üzembe helyezési útmutató csak áttekintést nyújt. Gyermekének maximális védelme és kényelme érdekében rendkívüli fontos, hogy figyelmesen elolvassa a kézikönyv egészét, és kövesse a benne szereplő utasításokat.

SL
Vodnik za hiter začetek naj bi omogočil le pregled. Da bi vašemu otroku omogočili največjo možno zaščito in optimalno udobje, je bistvenega pomena, da pozorno preberete celoten priručnik in upoštevate vsa navodila.

ET
Kiirjuhend on mõeldud ainult ülevaate saamiseks. Lapse maksimaalse kaitse ja mugavuse tagamiseks tutvuge hoolikalt kogu kasutusjuhendiga ning järgige kõiki suuniseid.

CS
Stručný návod k obsluze má poskytnout pouze přehled. V zájmu zajištění maximální ochrany a optimálního pohodlí vašeho dítěte je důležité, abyste si celou příručku podrobně přečetli a dodrželi všechny uvedené pokyny.

EL
Ο οδηγός γρήγορης εκκίνησης προορίζεται να παρέχει μόνο μια επισκόπηση. Για μέγιστη προστασία και άνεση του παιδιού σας, πρέπει να διαβάσετε προσεκτικά ολόκληρο το εγχειρίδιο και να ακολουθήσετε όλες τις οδηγίες.

RO
Ghidul de pornire rapidă este destinat să ofere doar o imagine de ansamblu. Pentru protecție și confort maxim pentru copilul dvs., este esențial să citiți întregul manual cu atenție și să urmați toate instrucțiunile.

LT
Trumpas pradžios vadovas skirtas pateikti tik apžvalgą. Norint vaikui užtikrinti didžiausią apsaugą ir komfortą, svarbu atidžiai perskaityti visą instrukciją ir laikytis joje pateiktų nurodymų.

AR

يهدف دليل البدء السريع إلى توفير نظرة عامة فقط.
لتحقيق أقصى درجات الحماية والراحة لطفلك، من الضروري قراءة الدليل بالكامل بعناية واتباع جميع الإرشادات.

Quick start guide

1.



2.

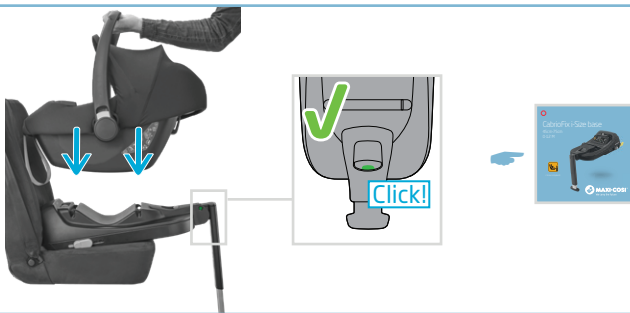



EN

This is an Enhanced Infant Carrier Module to be used in combination with i-Size product approved according to Regulation No. 129, for use in, "i-Size compatible" vehicle seating positions as indicated by vehicle manufacturers in the vehicle user's manual. This module could also be used as a stand-alone infant carrier according to the instructions of the Enhanced Child Restraint System manufacturer. If in doubt, consult either the manufacturer or the retailer of the Enhanced Child Restraint System.

Category of your car seat: i-Size infant carrier module (40-75 cm - up to approx. 12 months)

Position of your car seat: rearward facing

FR

Ce siège coque s'utilise en association avec un produit i-Size homologué R129, installé à l'une des places du véhicule « compatibles i-Size », conformément aux indications fournies par le constructeur dans le mode d'emploi du véhicule. Il peut également s'utiliser sans base, dans le respect des instructions du fabricant du siège auto. En cas de doute, contactez le fabricant ou le revendeur du dispositif de retenue pour enfants.

Catégorie du siège auto : siège coque i-Size (40-75 cm - jusqu'à env. 12 mois)

Position du siège auto : dos à la route

DE

Hierbei handelt es sich um ein erweitertes Kindersitz-Modul, das in Kombination mit einem nach Verordnung Nr. 129 zugelassenen i-Size-Produkt in „i-Size-kompatiblen“-Fahrzeugsitzpositionen, wie vom Fahrzeughersteller im Fahrzeughandbuch angegeben, zu verwenden ist. Dieses Modul kann in Übereinstimmung mit den Anweisungen des Herstellers des erweiterten Kinderrückhaltesystems auch als eigenständiger Kindersitz verwendet werden. Wende dich im Zweifelsfall entweder an den Hersteller oder an den Verkäufer des erweiterten Kinderrückhaltesystems.

Kategorie deines Autositzes: i-Size-Kindersitzmodul (40 - 75 cm - bis etwa 12 Monate)

Position deines Autositzes: rückwärts gerichtet

NL

Dit is een Verbeterde Baby-autostoelmodule die gebruikt moet worden in combinatie met een i-Size product dat volgens de 129-norm is goedgekeurd voor gebruik op 'i-Size-compatibele' zitplaatsen in auto's, zoals aangegeven door autofabrikanten in de gebruikshandleiding van de auto. Deze module kan ook afzonderlijk worden gebruikt als baby-autostoeltje, in overeenstemming met de instructies van de fabrikant van het Verbeterde Kinderbevestigingssysteem. Raadpleeg bij twijfel de producent of het verkooppunt van het Verbeterde Kinderbevestigingssysteem.

Categorie van uw autostoel: i-Size (lengte: 40-75 cm - leeftijd: tot 12 maanden)

Positie van uw autostoel: achterwaarts gericht

ES

Este es un módulo portabebés mejorado para utilizar en combinación con un producto i-Size homologado de acuerdo con el Reglamento n.º 129, para el uso en plazas de asiento del automóvil «compatibles con i-Size» tal como indica el fabricante del automóvil en el correspondiente manual del usuario. Este módulo podría utilizarse también como un portabebés independiente de acuerdo con las instrucciones del fabricante del sistema de

retención infantil mejorado. En caso de duda, consulte con el fabricante o el distribuidor del sistema de retención infantil mejorado.

Categoría de su silla de auto: módulo portabebés i-Size (40-75 cm: desde el nacimiento hasta los 12 meses aproximadamente)

Posición de su silla de auto: de espaldas a la marcha

IT

Questo è un Modulo porta bebè avanzato che deve essere utilizzato insieme ad un prodotto i-Size omologato ai sensi del regolamento n. 129 in veicoli con posti a sedere "compatibili i-Size", come indicato dai costruttori del veicolo nel manuale utente del veicolo stesso. Il presente modulo può essere utilizzato anche come porta bebè autonomo seguendo le istruzioni del produttore del sistema avanzato di ritenuta per bambini. In caso di dubbi, consultare il produttore del sistema avanzato di ritenuta per bambini o il rivenditore.

Categoria del tuo seggiolino auto: modulo porta bebè i-Size (40-75 cm - fino a circa 12 mesi)

Posizione del tuo seggiolino auto: in senso contrario di marcia

PT

Este é um Módulo Portador de Crianças Reforçado a ser utilizado em combinação com um produto i-Size aprovado nos termos do Regulamento n.º 129, para utilização em posições de banco em veículos «compatíveis com i-Size», conforme indicado pelo fabricante do veículo no manual do utilizador do veículo. Este módulo também pode ser usado como portador de crianças independente, de acordo com as instruções do fabricante do Sistema Reforçado de Retenção para Crianças. Em caso de dúvida, consulte o fabricante ou o revendedor do Sistema Reforçado de Retenção para Crianças.

Categoria da cadeira auto: módulo portador de crianças i-Size (40-75 cm - até aos 12 meses aproximadamente).

Posição da cadeira auto: virada para a retaguarda

SV

Detta är en utökad version av vår barnskyddsmodul som ska kombineras med en godkänd i-Size-produkt enligt förordning nr 129 och användas i "i-Size-kompatibla" lägen i bilstolar enligt anvisningar i biltilverknarnas instruktionsbok. Den här modulen kan även användas som ett fristående barnskydd enligt anvisningarna från tillverkaren av det utökade barnskyddssystemet. Kontakta antingen tillverkaren eller återförsäljaren av det utökade barnskyddssystemet vid tveksamhet.

Bilbarnstolens kategori: i-Size-barnskyddsmodul (40-75 cm - upp till cirka 12 månader)

Bilbarnstolens läge: bakåtvänd

DA

Dette er en forbedret barnefastholdelsesanordning til brug i kombination med et produkt (i-Size), der er godkendt efter regulativ nr. 129 til brug på "i-Size-kompatible" siddepladser som angivet af køretøjsfabrikanten i køretøjets brugermanual. Dette modul kan også bruges alene som barnefastholdelsesanordning i overensstemmelse med instruktionerne fra producenten af de forbedrede barnefastholdelsesanordninger. Hvis du er i tvivl, bør du konsultere enten producenten eller forhandleren af de forbedrede barnefastholdelsesanordninger.

Dit børnesædes kategori: i-Size-barnefastholdelsesanordning (40-75 cm - op til ca. 12 måneder)

Dit børnesædes position: Bagudvendt



FI

Tämä on tehostettu lasten turvakaukalomoduuli, joka on tarkoitettu käytettäväksi yhdessä kokoluokan i tuotteen kanssa, joka on hyväksytty E-säännön nro. 129 mukaisesti käytettäväksi "kokoluokan i kanssa yhteensopivilla" auton istuinpaikoilla, kuten auton valmistaja on osoittanut auton käyttöoppaassa. Tätä moduulia voidaan käyttää myös itsenäisenä turvakaukalona tehostetun lasten turvajärjestelmän valmistajan ohjeiden mukaisesti. Jos olet epävarma, ota yhteyttä tehostetun lasten turvajärjestelmän valmistajaan tai jälleenmyyjään.

Turvaistuimen kategoria: kokoluokan i turvakaukalomoduuli (40-75 cm - enintään noin 12 kuukautta)

Turvaistuimen sijoitus: selkä menosuuntaan

PL

Jest to ulepszony moduł nosidełka dla niemowląt do stosowania w połączeniu z produktem z i-Size, zatwierdzonym zgodnie z Regulaminem nr 129 (EKG/ONZ), do stosowania na „zgodnych z i-Size” miejscach siedzących pojazdu, zgodnie z zaleceniem producenta pojazdu, które jest zawarte w instrukcji obsługi pojazdu. Ten moduł może być również używany jako samodzielne nosidełko dla niemowląt zgodnie z instrukcjami producenta ulepszonego urządzenia przytrzymującego dla dzieci. W razie wątpliwości skontaktować się z producentem lub sprzedawcą ulepszonego urządzenia przytrzymującego dla dzieci.

Kategoria fotelika samochodowego: nosidełko dla niemowląt i-Size (40-75 cm - do ok. 12 miesiąca życia)

Pozycja fotelika: skierowany tyłem do kierunku jazdy

NO

Dette er en utvidet babysetemodul som benyttes kombinert med produktet i-Size, godkjent i henhold til nr. 129 i reguleringen, for bruk i "i-Size-kompatible" seteposisjoner hos kjøretøyet, som angitt av kjøretøyet produsenter i brukerhåndboken til kjøretøyet. Denne modulen kan også benyttes som et selvstendig babysete i henhold til instruksjonene fra produsenten av det utvidede barnesikringsystemet. Hvis du er i tvil henvender du deg enten til produsenten eller til leverandøren av det utvidede barnesikringsystemet.

Barnesetets kategori: i-Size babysetemodul (40-75 cm - opp til ca. 12 måneder)

Barnesetets posisjon: bakovervendt

RU

Это усовершенствованный модуль для перевозки детей грудного возраста, предназначенный для использования вместе с продукцией i-Size, утвержденной в соответствии с Правилами № 129, и крепления к сиденьям автомобилей, «совместимых с i-Size», что должно быть указано изготовителями транспортных средств в руководстве пользователя. Этот модуль также можно использовать в качестве автономной переноски для младенцев в соответствии с инструкциями производителя усовершенствованной детской удерживающей системы. При возникновении вопросов обратитесь к производителю или продавцу усовершенствованной детской удерживающей системы.

Категория автокресла: модуль i-Size для переноски младенцев (40–75 см — до прибл. 12 месяцев)

Положение автокресла: против хода движения

TR

Bu Gelişmiş Çocuk Taşıyıcı Modülü, aracın kullanım kılavuzunda araç üreticileri tarafından belirtildiği şekilde "i-Size



uyumlu" araç oturma konumlarında kullanmak üzere 129 Numaralı Yönetmeliğe uygun olarak onaylanan i-Size ürünüyle birlikte kullanın. Bu modül, Gelişmiş Çocuk Oto Güvenlik Koltuğu üreticisinin talimatlarına uygun olarak tek başına çocuk taşıyıcı olarak da kullanılabilir. Şüpheli halinde, Gelişmiş Çocuk Oto Güvenlik Koltuğunun üreticisine ya da perakendecisine danışın.

Çocuk oto güvenlik koltuğunun kategorisi: i-Size çocuk taşıyıcı (40-75 cm - yaklaşık 12 ayağa kadar)
Çocuk oto güvenlik koltuğunun konumu: Sürüş yönünün tersine bakan konum

HR

Ovo je poboljšani modul nosiljke za novorođenče u kombinaciji s proizvodom iz i-Size koji je odobren u skladu s uredbom br. 129 za upotrebu na položajima u vozilu koji su „kompatibilni s i-Sizeom“ na temelju uputa proizvođača vozila koje se nalaze u korisničkom priručniku vozila. Modul se može koristiti kao samostalna nosiljka za novorođenče u skladu s uputama proizvođača poboljšanog sigurnosnog sustava za dijete. Ako imate nedoumica, savjetujte se s proizvođačem ili prodavačem poboljšanog sigurnosnog sustava za dijete.

Kategorija autosjedalice: i-Size (od 40 do 75 cm - do približno 12 mjeseci starosti)

Položaj autosjedalice: u smjeru obrnutom od smjera vožnje

SK

Toto je rozšírený modul nosiča dieťaťa, ktorý je určený na používanie v kombinácii s výrobkom i-Size schváleným v súlade s Nariadením č. 129 pre použitie na sedadlách vozidla „kompatibilného s i-Size“ v súlade s informáciami poskytnutými výrobcami vozidiel v návode na použitie vozidla. Tento modul sa dá rovnako používať ako samostatný nosič dieťaťa v súlade s pokynmi výrobcu rozšíreného modulu nosiča dieťaťa. V prípade pochybností sa obracajte buď na výrobcu alebo predajcu rozšíreného modulu nosiča dieťaťa.

Kategória vašej autosedačky: modul nosiča dieťaťa i-Size (40-75 cm - až do cca. 12 mesiacov)

Poloha vašej autosedačky: smerujúca dozadu

BG

Това е подсилен модул за носене на бебе за използване в комбинация с продукт i-Size, одобрен в съответствие с Регламент № 129 за употреба в съвместими с i-Size места за сядане в автомобили, както е указано от производителите на превозните средства в техните ръководства за потребителя. Този модул може да се използва също като самостоятелен кош за носене на бебе в съответствие с инструкциите на производителя на подсилената системата за обезопасяване на деца. При съмнения се консултирайте с производителя или търговеца на подсилената системата за обезопасяване на деца.

Категория на Вашето столче за кола: i-Size модул кош за носене на бебе (40-75 cm - до прикл. 12 месеца)

Позиция на Вашето столче за кола: обърнато назад

UK

Ця покращений модуль для перенесения немовлят, який слід використовувати в поєднанні з виробом i-Size, затвердженим відповідно до Правил № 129 щодо використання на «i-Size-сумісних» сидіннях автомобілів, як зазначено виробниками транспортних засобів у посібниках для користувачів транспортних засобів. Даний модуль також може бути використаний в якості



переносного дитячого сидіння відповідно до вказівок виробника вдосконаленої системи утримання дитини. У разі виникнення сумнівів зверніться до виробника або до дистриб'ютора вдосконаленої системи утримання дитини.

Категорія вашого автокрісла: модуль для перенесення немовлят i-Size (40–75 см – вік до прибл. 12 місяців)

Положення вашого автокрісла: обличчям назад

HU
Ez egy továbbfejlesztett csecsemő hordozó modul, amelyet a 129. sz. előírás szerint jóváhagyott i-méretű termékkel kombinálva kell használni. „i-mérettel kompatibilis” jármű ülésekben, ahogyan azt a járműgyártók a jármű használati útmutatójában megjelölik. A modul különálló csecsemőhordozóként is használható, a továbbfejlesztett gyermekbiztonsági rendszer gyártójának utasításai szerint. Ha kétségei vannak, vegye fel a kapcsolatot a továbbfejlesztett gyermekbiztonsági rendszer gyártójával vagy forgalmazójával.

Autós gyerekülés kategóriája: i-méretű csecsemőhordozó modul (40-75 cm – legfeljebb 12 hónapos korig)
Autós gyerekülés pozíciója: menetiránnyal ellentétes

SL
To je napredna košara za dojenčka i-Size, ki se uporablja v kombinaciji z izdelkom i-Size, odobrenim v skladu s predpisom št. 129 za uporabo v sedečih položajih vozila, kot je v uporabniškem priročniku vozila navedel proizvajalec vozila. Ta košara se lahko uporablja tudi kot samostojna košara za dojenčka v skladu z navodili proizvajalca naprednega sistema otroškega varnostnega sedeža. Če ste v dvomih, se posvetujte s proizvajalcem ali prodajalcem naprednega sistema otroškega varnostnega sedeža.

Kategorija otroškega sedeža: košara za dojenčka i-Size (40-75 cm – do približno 12 mesecev)

Položaj otroškega sedeža: obrnjen v nasprotni smeri vožnje

ET
See on täiustatud imiku kandemoodul, mis on ette nähtud kasutamiseks koos i-Size'i tootega, mis on määruse nr 129 kohaselt heaks kiidetud kasutamiseks i-Size'iga ühilduvatelt sõiduki istekohtadel, nagu sõiduki tootjate poolt sõiduki kasutusjuhendis näidatud. Seda moodulit saab kasutada ka eraldiiseisiva imiku turvahällina vastavalt täiustatud laste turvasüsteemi tootja suunistele. Kahtluse korral pöörduge kas täiustatud lapse turvasüsteemi tootja või jaemüüja poole.

Turvatooli kategooria: i-Size'i imiku kandemoodul (40-75 cm - kuni umbes 12 kuud)

Turvatooli asend: seljaga sõidusuunas

CS
Jedná se o zdokonalený modul pro kojence, který se používá v kombinaci s výrobkem i-Size schváleným podle předpisu č. 129 pro použití v sedadlech vozidel kompatibilních s i-Size, jak je uvedeno v uživatelském návodu výrobce vozidla. Podle pokynů výrobce zdokonaleného dětského zádržného systému lze tento modul také použít jako samostatnou dětskou sedačku. V případě pochybností se poraďte s výrobcem nebo prodejcem zdokonaleného dětského zádržného systému.

Kategorie vaší autosedačky: modul pro kojence i-Size (40-75 cm – do přibl. 12 měsíců)

Poloha vaší autosedačky: směřující dozadu



EL

Πρόκειται για μια Βελτιωμένη Μονάδα Μεταφοράς Βρέφους που χρησιμοποιείται σε συνδυασμό με το προϊόν i-Size που εγκρίθηκε σύμφωνα με τον Κανονισμό αρ. 129, για χρήση σε καθίσματα αυτοκινήτων «Συμβατά με το i-Size», σύμφωνα με τις υποδείξεις των κατασκευαστών οχημάτων που περιλαμβάνονται στο εγχειρίδιο χρήση του οχήματος. Αυτή η μονάδα μπορεί να χρησιμοποιηθεί επίσης και ξεχωριστά ως σύστημα μεταφοράς βρέφους, σύμφωνα με τις οδηγίες του κατασκευαστή του Βελτιωμένου Συστήματος Συγκράτησης Παιδιού. Αν έχετε απορίες, επικοινωνήστε με τον κατασκευαστή ή το κατάστημα πώλησης του Βελτιωμένου Συστήματος Συγκράτησης Παιδιού.

Κατηγορία του καθίσματος αυτοκινήτου σας: μονάδα μεταφοράς βρέφους i-Size

(40-75 cm - μέχρι περί. 12 μηνών)

Θέση του καθίσματος αυτοκινήτου σας: με μέτωπο προς τα πίσω

RO

Acesta este un Modul îmbunătățit de scaun pentru nou-născuți, pentru a fi utilizat în combinație cu produsul i-Size aprobat în conformitate cu Reglementarea nr. 129 și în pozițiile aferente scaunului de mașină „compatibil cu i-Size”, așa cum precizează producătorul vehiculului, în manualul de utilizare al vehiculului. Acest modul ar putea fi utilizat și ca scaun autonom pentru nou-născuți, conform instrucțiunilor producătorului Sistemului îmbunătățit de rețineră a copilului. Dacă aveți vreo neclaritate, consultați fie producătorul, fie distribuitorul Sistemului îmbunătățit de rețineră a copilului.

Categoria scaunului dvs. auto: modul de scaun pentru nou-născuți i-Size (40-75 cm - până la aprox. 12 luni)

Poziția scaunului dumneavoastră auto: orientat cu spatele la direcția de mers a mașinii

LT

LT sustiprintas kūdikių nešynės modulis, skirtas naudoti kartu su „i-Size“ gaminiais, pagal Europos reglamentą Nr.129 patvirtintas naudoti „i-Size“ suderinamuose automobiliuose ant gamintojo automobilio instrukcijosje nurodytų sėdynių padėčių. Modulį taip pat galima naudoti kaip autonominį kūdikių nešynę pagal sustiprintos vaikų apsaugos sistemos gamintojo reikalavimus. Jei abejojate, pasitarkite su sustiprintos vaikų apsaugos sistemos gamintoju arba pardavėju.

Jūsų automobilio sėdynės kategorija: „i-Size“ kūdikių nešynės modulis (40-75 cm - maždaug iki -12 mėnesių)

Automobilinės sėdynės padėtis: apgręžtoji

AR

إن هذا المنتج عبارة عن وحدة حامل محسّن للأطفال مخصصة للاستخدام مع المنتجات المدرجة ضمن الفئة i-Size والتي تم اعتمادها وفقاً للقانون رقم 129، للاستخدام لأوضاع الجلوس على مقاعد المركبات "المتفقة مع الفئة i-Size" طبقاً لما تبينه الجهات المصنعة للمركبات في دليل مستخدم المركبة. ويمكن استخدام هذه الوحدة أيضاً كحامل مستقل للطفل وفقاً للإرشادات المقدمة من الجهة المصنعة للنظام المحسّن لتأمين الطفل. وإذا لم تكن واثقاً، فيمكنك استشارة الجهة المصنعة للنظام المحسّن لتأمين سلامة الطفل أو بائع التجزئة.

فئة مقعد السيارة الخاص بك: وحدة لحامل الطفل من الفئة i-Size (40-75 سم - حتى 12 شهراً)
الموضع المناسب لمقعد السيارة: الموضع المواجه للجزء الخلفي من السيارة



EN

CabrioFix i-Size can be installed on a Maxi-Cosi ISOFIX base. Please make sure you read the user manual of this base carefully.

Alternatively, the CabrioFix i-Size can be installed by using the 3-point safety belt of your car.

FR

Le CabrioFix i-Size peut être installé sur une base ISOFIX Maxi-Cosi. Dans ce cas, merci de lire attentivement le mode d'emploi de la base.

Le CabrioFix i-Size peut également être installé en utilisant la ceinture de sécurité 3 points de votre véhicule.

DE

CabrioFix i-Size kann in einer Maxi-Cosi ISOFIX-Basis installiert werden. Bitte stelle sicher, dass du das Benutzerhandbuch dieser Basisstation sorgfältig gelesen hast.

Alternativ kann der CabrioFix i-Size mit dem 3-Punkt-Sicherheitsgurt deines Autos verwendet werden.

NL

De CabrioFix i-Size kan worden bevestigd op een Maxi-Cosi ISOFIX-basis. Lees de gebruikshandleiding van deze basis zorgvuldig door.

De CabrioFix i-Size kan ook gebruikt worden met de 3-puntsgordel van uw auto.

ES

CabrioFix i-Size puede instalarse en una base ISOFIX de Maxi-Cosi. Lea atentamente el manual de usuario de la base.

Alternativamente, CabrioFix i-Size puede instalarse utilizando el cinturón de seguridad de 3 puntos de su automóvil.

IT

CabrioFix i-Size può essere installato su una base ISOFIX Maxi-Cosi. Si invita a leggere attentamente il manuale utente della base.

In alternativa, il CabrioFix i-Size può essere installato utilizzando la cintura di sicurezza a 3 punti dell'auto.

PT

A CabrioFix i-Size pode ser instalada numa base ISOFIX da Maxi-Cosi. Agradecemos que leia atentamente o manual desta base.



Em alternativa, poderá instalar a CabrioFix i-Size utilizando o cinto de segurança de 3 pontos do seu veículo.

SV

CabrioFix i-Size kan installeras på en Maxi-Cosi ISOFIX-bas. Läs noga igenom basens bruksanvisning. Alternativt kan CabrioFix i-Size installeras med bilens trepunktsbälte.

DA

CabrioFix i-Size kan installeres på en ISOFIX-mærket base. Sørg for at læse brugermanualen til denne base omhyggeligt.

Alternativt kan CabrioFix i-Size installeres ved brug af din bils 3-punktssikkerhedssele.

FI

CabrioFix i-Size voidaan asentaa Maxi-Cosi ISOFIX -jalustaan. Muista lukea kyseisen jalustan käyttöopas huolellisesti.

Vaihtoehtoisesti CabrioFix i-Size voidaan asentaa käyttämällä auton 3-pisteturvöitä.

PL

CabrioFix i-Size można mocować do jednej ze specjalnych podstaw Maxi-Cosi ISOFIX. Należy uważnie zapoznać się z instrukcją obsługi tej podstawy.

CabrioFix i-Size można także zamocować za pomocą 3-punktowego pasa bezpieczeństwa.

NO

CabrioFix i-Size kan installeres på en Maxi-Cosi ISOFIX-base. Vær sikker på at du leser brukerhåndboken til denne basen nøye.

Alternativt kan CabrioFix i-Size installeres ved å bruke bilens 3-punkts sikkerhetsbelte.

RU

CabrioFix i-Size может быть установлено на основание Maxi-Cosi ISOFIX.

Внимательно прочитайте руководство по эксплуатации данного основания.

В качестве альтернативы автокресло CabrioFix i-Size можно установить, используя трехточечный ремень безопасности автомобиля.

TR

CabrioFix i-Size, bir Maxi-Cosi ISOFIX tabanına takılabilir. Lütfen bu tabanın kullanım kılavuzunu dikkatle okuduğunuzdan emin olun.

Alternatif olarak, CabrioFix i-Size aracınızın 3 noktalı emniyet kemeri kullanılarak da takılabilir.



HR

CabrioFix i-Size može se instalirati na jednu od ISOFIX baza robne marke Maxi-Cosi. Pažljivo pročitajte upute za korisnike te baze.

U suprotnom, CabrioFix i-Size može se postaviti pomoću sigurnosnog pojasa vozila koji se veže u tri točke.

SK

CabrioFix i-Size je možné nainštalovať na základňu Maxi-Cosi ISOFIX. Nezabudnite si prosím pozorne prečítať návod na použitie tejto základne.

Prípadne je možné výrobok CabrioFix i-Size inštalovať pomocou 3-bodového bezpečnostného pásu vo vašom vozidle.

BG

CabrioFix i-Size може да се инсталира на основа Maxi-Cosi ISOFIX. Моля, уверете се, че сте прочели внимателно ръководството за потребителя на тази основа.

Има възможност системата CabrioFix i-Size да се монтира и чрез използване на 3-точковия обезопасителен колан във Вашия автомобил.

UK

CabrioFix i-Size може бути встановлено на основі Maxi-Cosi ISOFIX. Уважно прочитайте інструкцію з експлуатації цієї основи.

В якості альтернативи CabrioFix i-Size можна встановити, використовуючи триточковий ремінь безпеки вашого автомобіля.

HU

A(z) CabrioFix i-Size ülés ISOFIX Maxi-Cosi alapra szerelhető. Az alaphoz tartozó használati utasítást figyelmesen olvassa el.

Alternatív lehetőségként a(z) CabrioFix i-Size az autó hárompontos biztonsági övének segítségével is rögzíthető.

SL

CabrioFix i-Size se lahko namesti na osnovo Maxi-Cosi ISOFIX. Pozorno preberite navodilo za uporabo te osnove.

Alternativno je mogoče namestiti CabrioFix i-Size z uporabo 3-točkovnega varnostnega pasu v vašem avtomobilu.



ET

Turvahälli CabrioFix i-Size saab paigaldada Maxi-Cosi ISOFIXi alusele. Lugege kindlasti tähelepanelikult aluse kasutusjuhendit.

Teise võimalusena saab turvahälli CabrioFix i-Size paigaldada auto 3-punkti turvavöö abil.

CS

Model CabrioFix i-Size lze nainstalovat na základnu Maxi-Cosi ISOFIX. Ujistěte se prosím, že jste si pečlivě přečetli návod k použití této základny.

Případně je možné výrobek CabrioFix i-Size instalovat pomocí 3bodového bezpečnostního pásu vašeho vozidla.

EL

To CabrioFix i-Size μπορεί να εγκατασταθεί σε βάση Maxi-Cosi ISOFIX. Βεβαιωθείτε ότι διαβάσατε προσεκτικά το εγχειρίδιο χρήσης αυτής της βάσης.

Εναλλακτικά, μπορείτε να εγκαταστήσετε το CabrioFix i-Size χρησιμοποιώντας τη ζώνη ασφαλείας 3 σημείων του αυτοκινήτου σας.

RO

CabrioFix i-Size poate fi instalat pe o bază Maxi-Cosi ISOFIX. Vă rugăm să citiți cu atenție manualul de utilizare al acestei baze.

Alternativ, CabrioFix i-Size poate fi instalat utilizând centura de siguranță în 3 puncte a mașinii.

LT

CabrioFix i-Size galima montuoti ant vieno iš specialių Maxi-Cosi „ISOFIX“ pagrindo. Būtinai atidžiai perskaitykite naudojimo instrukciją.

Arba CabrioFix i-Size galima montuoti naudojant trijuose taškuose tvirtinamą automobilio saugos diržą.

AR

يمكن تركيب مقعد السيارة CabrioFix i-Size على قاعدة Maxi-Cosi ISOFIX. يرجى الحرص على قراءة دليل المستخدم الخاص بهذا النوع من القاعدات بعناية.

ويمكن بدلا من ذلك القيام بتركيب CabrioFix i-Size من خلال استخدام حزام الأمان لسيارتك والمزود بـ 3 نقاط تثبيت.

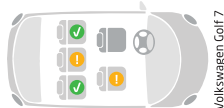

EN

This child restraint is classified for "Universal" use and is suitable for fixing into the seat position of the following cars:

IMPORTANT :

For a complete list of cars, please visit www.maxi-cosi.com/car-fitting-list

FR

Ce dispositif de retenue pour enfants appartient à la catégorie "Universel" et peut-être installé aux places assises des véhicules suivants :

IMPORTANT :

Pour obtenir une liste complète des véhicules, rendez-vous sur www.maxi-cosi.com/car-fitting-list

DE

Dieses Kinderrückhaltesystem ist für eine "universelle" Verwendung klassifiziert und zur Befestigung am Sitz der folgenden Automodelle geeignet:

WICHTIG:

Eine komplette Liste der Fahrzeuge finden Sie unter www.maxi-cosi.com/car-fitting-list

NL

Dit kinderautostoeltje is geclassificeerd voor "Universeel" gebruik en is geschikt om vastgemaakt te worden op de zitplaatsen van de volgende auto's:

BELANGRIJK:

Voor een volledige lijst van auto's, ga naar www.maxi-cosi.com/car-fitting-list

ES

Este sistema de retención infantil tiene un uso clasificado como "Universal" y se puede fijar en el asiento de los siguientes automóviles:

IMPORTANTE:

Puede consultar el listado completo de automóviles en www.maxi-cosi.com/car-fitting-list

IT

Questo dispositivo di ritenuta per bambini è classificato per uso "Universale" ed è adatto per il fissaggio sul sedile delle seguenti vetture:

IMPORTANTE:

Per un elenco completo delle vetture, vetture compatibili, visitare il sito www.maxi-cosi.com/car-fitting-list

PT

Este sistema de retenção para crianças é classificado para utilização «Universal» e é adequado para ser instalado no banco dos carros que se seguem:

IMPORTANTE:

Para uma lista completa dos automóveis, visite www.maxi-cosi.com/car-fitting-list





SV

Detta barnsäkerhetssystem har klassificerats för universell användning och är lämpligt för montering på nedan angivna sittplatser i följande bilar:

VIKTIG:

En fullständig lista över bilar finns på www.maxi-cosi.com/car-fitting-list

DA

Denne barnefastholdelsesanordning er klassificeret til "universel" brug og egner sig til fastgørelse på følgende bilers siddepladser:

VIGTIG:

En komplet liste over biler findes på www.maxi-cosi.com/car-fitting-list

FI

Tällä lapsen turvaistuimella on käyttöluokitus "kaikkiin autoihin sopiva", ja se sopii kiinnitettäväksi seuraavien autojen istuinpaikoille:

TÄRKEÄÄ:

Täydellinen lista autoista on nähtävissä osoitteessa www.maxi-cosi.com/car-fitting-list

PL

Ten fotelik dla dzieci jest sklasyfikowany jako "uniwersalny" i można go zamontować na siedzeniu w następujących samochodach:

WAŻNE:

Pełną listę samochodów można znaleźć pod adresem www.maxi-cosi.com/car-fitting-list

NO

Denne barnesikringen er klassifisert for "universell" bruk og egnet for montering på bilseter i følgende kjøretøy:

VIKTIG:

For en fulstending liste over biler, besøk www.maxi-cosi.com/car-fitting-list

RU

Эта система удержания ребенка классифицируется как «универсальная» в использовании и подходит для фиксации на сиденьях следующих автомобилей:

ВАЖНО:

Полный список автомобилей доступен на веб-сайте www.maxi-cosi.com/car-fitting-list

TR

Bu çocuk oto güvenlik koltuğu "Evrensel" kullanım için sınıflandırılmıştır ve aşağıdaki araçların koltuk konularına sabitlenmeye uygundur:

ÖNEMLİ:

Eksiksiz araç listesi için lütfen www.maxi-cosi.com/car-fitting-list adresini ziyaret edin

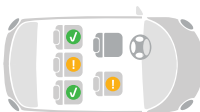

Volkswagen Golf 7



HR

Ovaj sustav vezivanja pojaseva je klasificiran za "univerzalnu" uporabu te je prikladan za učvršćivanje na sjedala sljedećih automobila:

VAŽNO:

Za kompletan popis automobila posjetite www.maxi-cosi.com/car-fitting-list

SK

Tento detský zadržiací systém je klasifikovaný na „univerzálne“ použitie a je vhodný na zabezpečenie polohy sedačky v nasledujúcich vozidlách:

DÔLEŽITE:

Úplný zoznam automobilov nájdete na www.maxi-cosi.com/car-fitting-list

BG

Тази система за обезопасяване на деца е класифицирана за „универсална“ употреба и е подходяща за закрепване към местата за сядане на следните автомобили:

ВАЖНО:

За пълен списък на автомобилите посетете www.maxi-cosi.com/car-fitting-list

UK

Ця система утримання дитини класифікується як така, що призначена для «універсального» використання та підходить для фіксації на місцях сидінь наступних автомобілів:

ВАЖЛИВО:

Повний список автомобілів доступний на www.maxi-cosi.com/car-fitting-list

HU

A jelen gyermekbiztonsági eszköz univerzális használatúnak minősül, és a következő járművekbe szerelhető be:

FONTOS:

A járművek teljes listája ügyében látogassa meg a www.maxi-cosi.com/car-fitting-list webhelyet.

SL

Otroški varnostni sedež je razvrščen za »univerzalno« uporabo in je primeren za namestitev na sedeže naslednjih avtomobilov:

POMEMBNO:

Za popoln seznam avtomobilov obiščite stran www.maxi-cosi.com/car-fitting-list

ET

See lapse turvasüsteem on klassifitseeritud universaalseks kasutamiseks ja sobib kinnitamiseks järgmistele autode istmetele:

OLULINE:

täieliku nimekirja autodest leiate kodulehelt www.maxi-cosi.com/car-fitting-list



CS

Tento dětský zádržný systém je určen pro „univerzální“ použití a je vhodný k připevnění na sedadla následujících vozidel:

DŮLEŽITÉ:

Úplný seznam vozidel naleznete na webu www.maxi-cosi.com/car-fitting-list

EL

Αυτό το σύστημα συγκράτησης παιδιών ανήκει στην κατηγορία καθολικής χρήσης και είναι κατάλληλο για προσαρμογή στα καθίσματα των ακόλουθων αυτοκινήτων:

ΣΗΜΑΝΤΙΚΟ:

Για τον πλήρη κατάλογο των αυτοκινήτων, παρακαλούμε επισκεφθείτε τη διεύθυνση www.maxi-cosi.com/car-fitting-list

RO

Dispozitivul de reținere a copilului este clasificat ca sistem pentru uz „universal”, fiind potrivit pentru a-l fixa pe poziția scaunului în următoarele autovehicule:

IMPORTANT:

Pentru lista completă a autovehiculelor, vă rugăm să vizitați www.maxi-cosi.com/car-fitting-list

LT

Ši vaikai apsaugos priemonė klasifikuojama kaip „universal” ir tinkama tvirtinti prie šių automobilių sėdynių:

SVARBI INFORMACIJA:

Norėdami rasti išsamų automobilių sąrašą, apsilankykite www.maxi-cosi.com/car-fitting-list

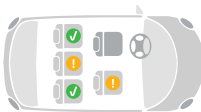

Volkswagen Golf 7



AR
إن نظام تأمين الطفل هذا مصنف للاستخدام على مستوى العالم "Universal" كما يصلح للتثبيت في مواضع المقاعد الموجودة في السيارات التالية:

معلومات مهمة:

للوصول إلى قائمة كاملة بالسيارات المناسبة، يُرجى زيارة الموقع www.maxi-cosi.com/car-fitting-list

EN

INSTRUCTIONS FOR USE

FR

MODE D'EMPLOI

DE

GEBRAUCHSANWEISUNG

NL

GEBRUIKSAANWIJZING

ES

INSTRUCCIONES DE USO

IT

ISTRUZIONI D'USO

PT

INSTRUÇÕES DE UTILIZAÇÃO

SV

ANVÄNDARINSTRUKTIONER

DA

BRUGSANVISNING

FI

KÄYTTÖOHJEET

PL

INSTRUKCJA OBSŁUGI

NO

BRUKSANVISNING

RU

ИНСТРУКЦИЯ ПО ПРИМЕНЕНИЮ

TR

KULLANIM TALIMATLARI

HR

UPUTSTVO ZA UPORABU

SK

INŠTRUKCIE NA POUŽITIE

BG

ИНСТРУКЦИИ ЗА УПОТРЕБА

UK

ІНСТРУКЦІЯ ПО ЗАСТОСУВАННЮ

HU

HASZNÁLATI UTASÍTÁSOK

SL

NAVODILA ZA UPORABO

ET

KASUTUSJUHEND

CS

INSTRUKCE K POUŽITÍ

EL

ΟΔΗΓΙΕΣ ΧΡΗΣΕΩΣ

RO

INSTRUCȚIUNI DE UTILIZARE

LT

NAUDOJIMO INSTRUKCIJOS

AR

إمعةسإلإاإامعإلعة



EN	Carrying handle	TR	Ručka nosiljke
FR	Poignée de portage	HR	Rukovät' na prenášanie
DE	Tragebügel	SK	Дръжка за носене
NL	Draagbeugel	BG	Рукоятка для
ES	Asa de transporte	UK	перенесення
IT	Maniglione per il trasporto	HU	Hordozó fogantyú
PT	Pega de transporte	SL	Ročka za nošenje
SV	Bärhandtag	ET	Kandesang
DA	Bærehåndtag	CS	Madlo pro přenášení
FI	Kantokahva	EL	Λαβή μεταφοράς
PL	Pałåk do przenoszenia	RO	Mâner de transport
NO	Bærehåndtak	LT	Nešimo rankena
RU	Ручка для переноски	AR	مقبض الحمل

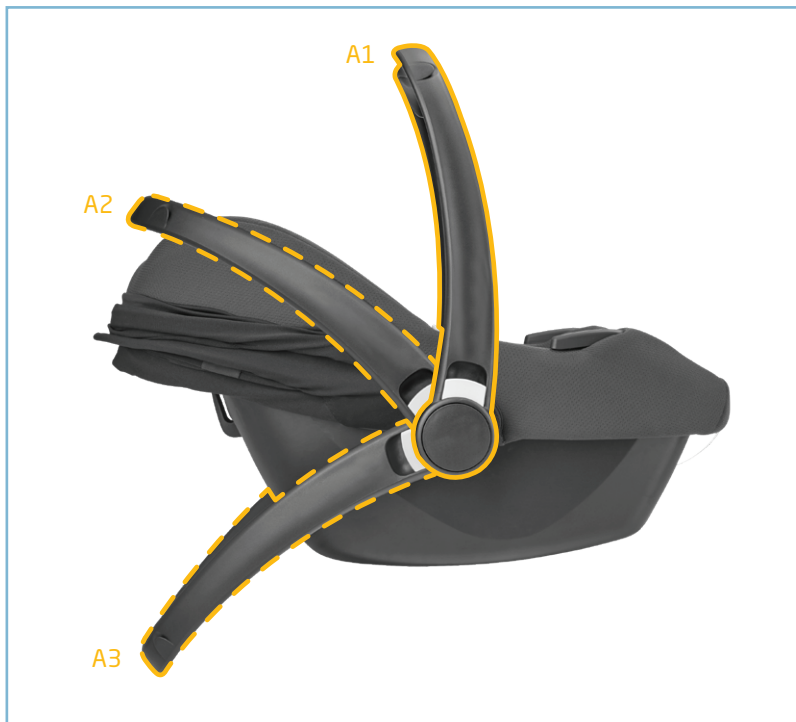



EN

A1: Carrying and driving position

A2: Release and installation position for child

A3: Reclined cradle position

FR

A1: Position portage et trajets en voiture

A2: Déverrouillage et position d'installation pour l'enfant

A3: Position berceau inclinée

DE

A1: Trage- und Fahrtposition

A2: Entriegelungs- und Installationsposition für Kind

A3: Zurückgeklappte Sitzposition

NL

A1: Draag- en rijpositie

A2: Ontgrendelings- en installatiepositie van kind

A3: Ligstand van wieg

ES

A1: Posición de transporte y de conducción

A2: Desbloqueo y posición de instalación para niño

A3: Posición reclinada de cuna

IT

A1: Posizione per il trasporto e durante la guida

A2: Posizione di sgancio e installazione

A3: Posizione reclinata della culla

PT

A1: Transporte e posição de condução

A2: Posição de soltar e colocação da criança

A3: Posição de berço reclinado

SV

A1: Bär- och körläge

A2: Uppläsnings- och installationsläge för barn

A3: Bakåtlutat vagggläge

DA

A1: Bære- og køreposition

A2: Frigørelses- og installationsposition for barnet

A3: Tilbagelænet vuggeposition

FI

A1: Kanto- ja ajoasento

A2: RLapsen irrotus- ja asetusasento

A3: Kallistetun kehdon asento

PL

A1: Pozycja podczas przenoszenia i jazdy

A2: Pozycja podczas umieszczenia dziecka

A3: Pozycja kołyski leżącej

NO

A1: Bære- og kjøreposisjon

A2: Frigivelse og installeringsposisjon for barnet

A3: Skråstilt vuggeposisjon

RU

A1: Положение для переноски и использования во время езды

A2: Извлечение и размещение ребенка

A3: Положение наклона люльки

TR

A1: Taşıma ve sürüş konumu

A2: Çocuk için bırakma ve takma konumu

A3: Yatık beşik konumu



HR

- A1:** CNošenje i položaj u vožnji
A2: Otpuštanje i položaj postavljanja za dijete
A3: Nagnuti položaj kolijevke
SK

- A1:** Poloha na prenášanie a jazdu
A2: Poloha uvoľnenia a inštalácie pre dieťa
A3: Sklopená poloha kolísky

BG

- A1:** Позиция за носене и при шофиране
A2: Позиция за освобождаване и поставяне за дете

- A3:** Позицията на полягане за люлеене
UK

- A1:** Положення для перенесення та водіння

- A2:** Положення розблокування та встановлення для дитини

- A3:** Колиска у відкинутому положенні
HU

- A1:** Hordozó és utazó pozíció
A2: Kicsatolási és rögzítési pozíció gyermek esetén

- A3:** Döntött csecsemőhordozó helyzete
SL

- A1:** Položaj nošenja in vožnje
A2: Položaj sprostitve in namestitve za otroka

- A3:** Nagnjen položaj zibelke

ET

- A1:** Kande- ja sõiduasend
A2: Lapse eemaldamis- ja paigutamisasend
A3: Kallutatud hälli asend

CS

- A1:** Poloha pro přenášení a jízdu
A2: Poloha pro uvolnění a vložení dítěte
A3: Sklopená kolébková poloha (poloha vleže)

EL

- A1:** Μεταφορά και θέση οδήγησης
A2: Απασφάλιση και θέση εγκατάστασης για το παιδί
A3: Ανακλινόμενη θέση

RO

- A1:** Poziția de transport și conducere
A2: Poziția de eliberare și instalare pentru copil
A3: Poziția înclinată, de leagăn

LT

- A1:** Nešimo ir važiavimo padėtis
A2: Atleidimo ir montavimo padėtis vaikui
A3: Atlošta lopšio padėtis

AR

- A1:** وضع الحمل والقيادة
A2: وضع تحرير وتثبيت الطفل
A3: وضع السرير المائل

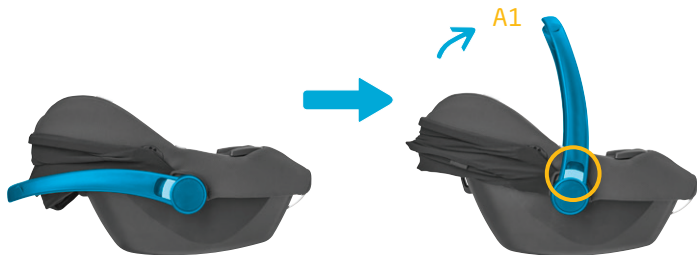

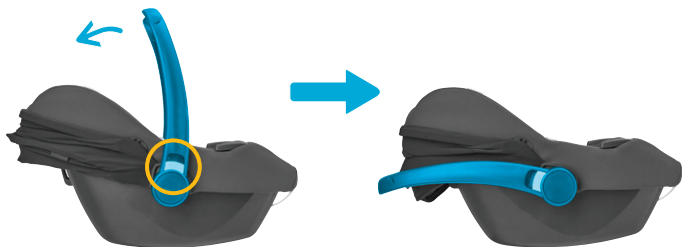



EN	Ready to go	TR	Kullanıma hazır
FR	Prêt à partir	HR	Spremni za pokret
DE	Bereit zur Abfahrt	SK	Pripravené na použitie
NL	Klaar om te gaan	BG	Готови за пътуване
ES	Listo para ir	UK	Готовність до поїздки
IT	Si parte	HU	Indulásra kész
PT	Pronto para viajar	SL	Pripravljen za vožnjo
SV	Redo att åka	ET	Valmis
DA	Klar til at tage af sted	CS	Připraveno k jízdě
FI	Käyttövalmis	EL	Έτοιμοι για αναχώρηση
PL	Gotowy do użycia	RO	Gata de plecare
NO	Klar til å gå	LT	Pasiruošta kelionei
RU	Готов к поездке	AR	الاستعداد للذهاب

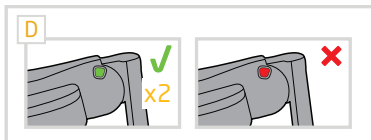
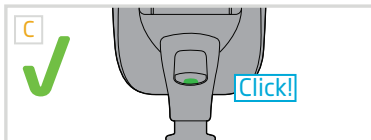
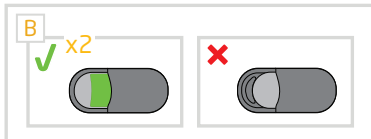
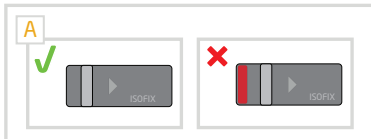



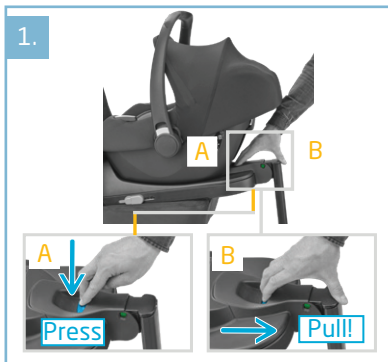







1.





2.





3.

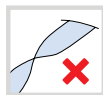

A1





EN	Child installation	TR	Çocuğun yerleştirilmesi
FR	Installation de l'enfant	HR	Postavljanje djeteta
DE	Anschnallen des Kindes	SK	Umiestnenie dieťaťa
NL	Plaatsen van het kind	BG	Поставяне на детето
ES	Instalación del niño	UK	Розміщення дитини
IT	Accomodare il bambino	HU	Gyermek behelyezése
PT	Instalação da criança	SL	Namestitev otroka
SV	Placera barnet	ET	Lapse paigutamine
DA	Placering af barnet	CS	Umístění dítěte
FI	Lapsen sijoittaminen	EL	Τοποθέτηση του παιδιού
PL	Umieszczenie i zabezpieczenie dziecka	RO	Instalarea copilului
NO	Plassering av barnet	LT	Vaiko pritvirtinimas
RU	Размещение ребенка	AR	التركيبات الخاصة بالأطفال



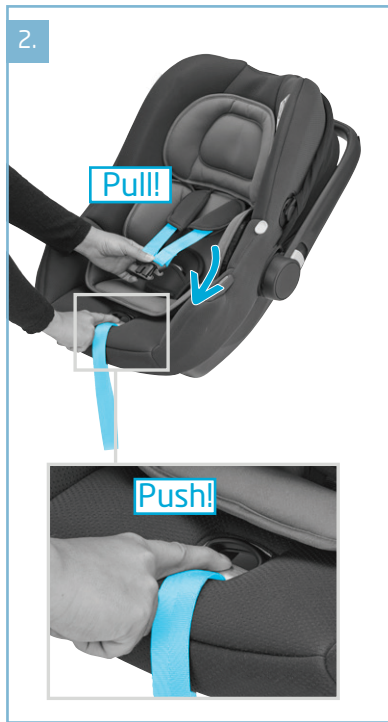



3.



4.



5.

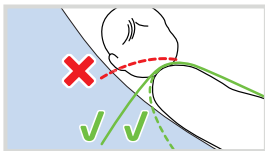
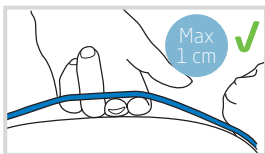

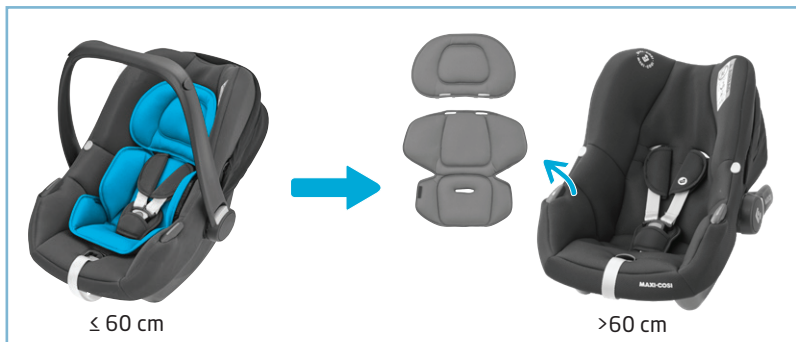

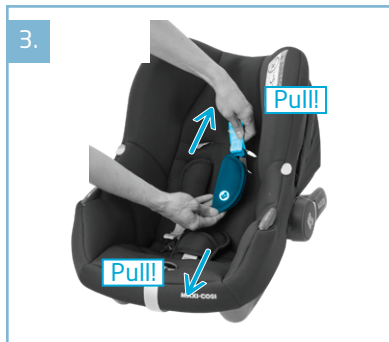

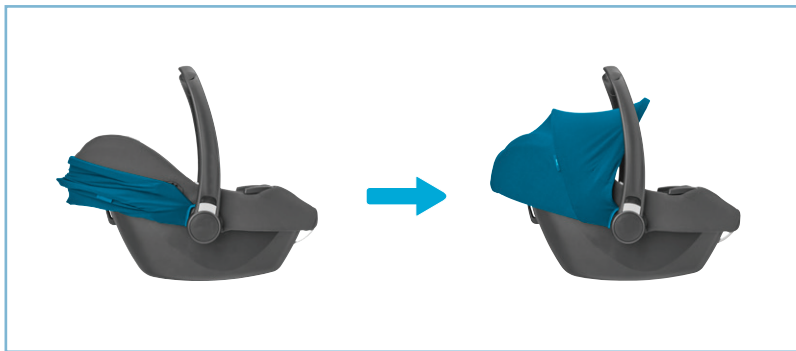



EN	Stroller & car seat	HR	Dječja kolica i autosjedalica
FR	Poussette + siège-auto	SK	Kočiarik a autosedačka
DE	Kinderwagen & Babyschale	BG	Столче за количка и кола
NL	Wandelwagen en baby autostoeltje	UK	Прогулянковий дитячий візок і автокрісло
ES	Cochecito & silla de coche	HU	Babakocsi és autós gyerekülés
IT	Passettino & seggiolino auto	SL	Voziček & otroški sedež
PT	Carrinho e cadeira auto	ET	Lapsevanker ja turvatool
SV	Barnvagn och bilbarnstol	CS	Kočárek a autosedačka
DA	Klapvogn & Barnesæde	EL	Καροτσάκι και κάθισμα αυτοκινήτου
FI	Lastenvaunut ja turvaistuin	RO	Căruciorul pentru copii și scaunul auto
PL	Wózek spacerowy i fotelik samochodowy	LT	Vežimėlis ir automobilinė kėdutė
NO	Barnevogn og bilsete	AR	عربة الأطفال ومقعد السيارة
RU	Прогулочная детская коляска и автокресло		
TR	Puset ve oto güvenli koltuğu		



1.



2.





3.



4.





EN	Washing	TR	Yıkama
FR	Lavage	HR	Pranje
DE	Reinigung	SK	Umývanie
NL	Wassen	BG	Почистване
ES	Lavado	UK	Очищення
IT	Lavaggio	HU	Mosás
PT	Lavagem	SL	Pranje
SV	Tvättråd	ET	Pesemine
DA	Vask	CS	Mytí
FI	Pesu	EL	Πλύσιμο
PL	Czyszczenie	RO	Spălare
NO	Rengjøring	LT	Plovimas
RU	Чистка	AR	الغسل



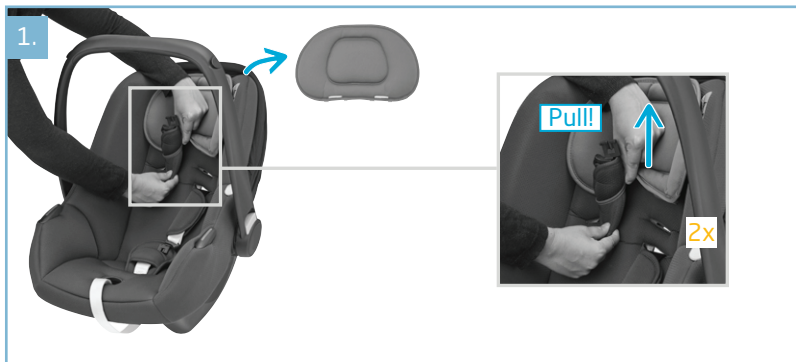
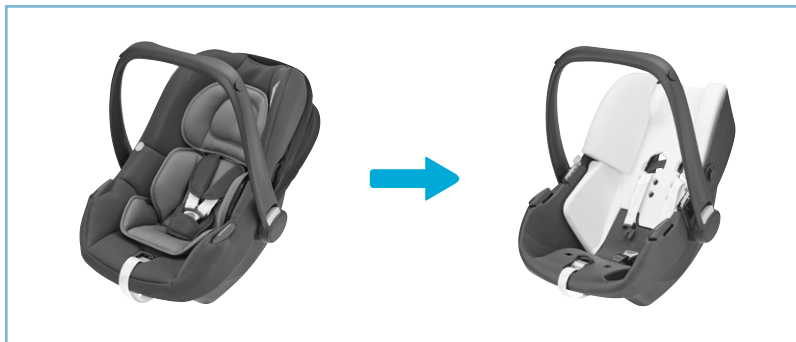



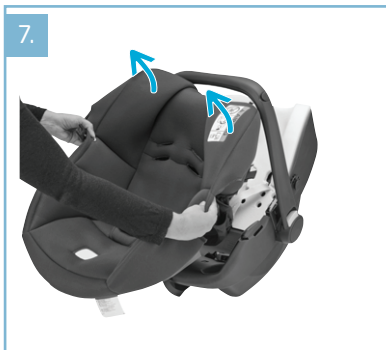
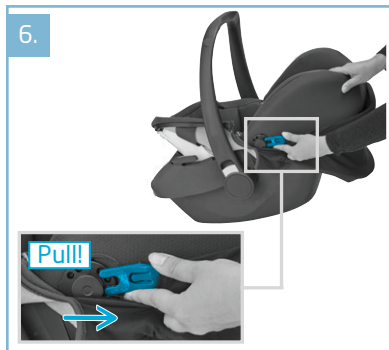

- A - Carrying handle
- B - Sun canopy
- C - Push button for carrying handle adjustment (L+R)
- D - Belt hooks for lap part of belt (L+R)
- E - Harness adjuster button
- F - Instruction manual storage
- G - Harness belt tensioner strap
- H - Belt buckle with belt pad
- I - Cover
- J - Shoulder belts with removable belt pads
- K - Newborn inlay
- L - Stroller release buttons (L+R)
- M - Headrest
- N1 - Belt hook for shoulder part of belt
- N2 - Mounting bars for base

SAFETY

The car seat is developed for an intensive use of approximately 6 years.

CabrioFix i-Size car use

- Only use a forward-facing seat that is fitted with a 3-point safety belt that complies with the ECE R16 standard.
- Make sure the car safety belt buckle runs in a straight line and stays below the belt hook of the car seat.
- The car safety belt must be threaded tight along all blue markings. For a proper installation, check the instruction in this manual and the sticker on the side of the car seat.

WARNING:

Install the car seat only rearward facing in the car on a forward facing vehicle seat.

CabrioFix i-Size and your baby

- Make sure you can fit no more than one finger between the harness and your baby (1cm). If there is more space than 1 cm, tighten the harness belt further.
- Only use the baby-hugg inlay of the CabrioFix i-Size until your baby exceeds the 60 cm length limit. Afterwards remove the baby-hugg inlay from the CabrioFix i-Size.

WARNING:

- Never place the car seat on an elevated surface (such as a table or chair).
- In order to prevent the car seat from tipping over during carrying, check if the carrying handle is locked in place in carrying position (A1).
- When CabrioFix i-Size is installed on a stroller, always make sure to use approved car seat adapters and to secure CabrioFix i-Size correctly.

Care

The cover, inlay, belt pads and sun canopy of the car seat can be removed for washing. The front baleen of the sun canopy needs to be removed before washing.

- A - Poignée de portage
- B - Canopy
- C - Appuyer sur le bouton pour régler la poignée de portage (G+D)
- D - Crochets pour la sangle abdominale de la ceinture de sécurité du véhicule (G+D)
- E - Bouton de réglage du harnais
- F - Compartiment de rangement de la notice
- G - Sangle d'ajustement du harnais
- H - Boucle du harnais avec protège entrejambe
- I - Housse
- J - Harnais d'épaule avec protège-harnais amovibles
- K - Réducteur nouveau-né
- L - Boutons de déverrouillage pour la poussette (G+D)
- M - Appuie-tête
- N1 - Crochet pour la sangle pectorale de la ceinture de sécurité du véhicule
- N2 - Barres de fixation pour la base

SÉCURITÉ

Le siège auto est conçu pour un usage intensif d'environ 6 ans.

CabrioFix i-Size dans la voiture

- Utilisez ce siège auto uniquement sur un siège orienté face à la route et équipé d'une ceinture de sécurité 3 points, conforme à la norme ECE R16.
- Assurez-vous que la ceinture de sécurité du véhicule est bien droite sur toute sa longueur et qu'elle reste sous le crochet pour ceinture du siège auto.

- La ceinture de sécurité du véhicule doit passer le long de tous les marquages bleus et être correctement tendue. Pour une bonne installation, référez-vous aux instructions de ce mode d'emploi et à l'autocollant apposé sur le côté du siège auto.

AVERTISSEMENT :

Ce siège auto ne peut être installé dans le véhicule que dos à la route et sur un siège orienté vers l'avant.

Bébé dans le siège auto CabrioFix i-Size

- Assurez-vous de ne pas pouvoir passer plus d'un doigt (1 cm) entre le harnais et votre bébé. Si l'espace est supérieur à 1 cm, serrez davantage la sangle du harnais.
- Le coussin réducteur du siège auto CabrioFix i-Size peut être utilisé jusqu'à ce que votre bébé mesure plus de 60 cm. Retirez ensuite le coussin réducteur du CabrioFix i-Size.

AVERTISSEMENT :

- Ne posez jamais le siège auto sur une surface surélevée (table ou chaise par exemple).
- Pour éviter que le siège auto bascule quand vous le portez, vérifiez que la poignée de portage est placée en position portage (A1).
- Lorsque le CabrioFix i-Size est installé sur le châssis d'une poussette, veillez à utiliser des adaptateurs pour siège auto homologués et à bien fixer le CabrioFix i-Size.

Entretien

Il est possible de retirer la housse, le coussin réducteur, les protège-bretelles et le canopy du siège auto pour les laver. La baleine avant du canopy doit être retirée avant lavage.

- A - Tragebügel
- B - Sonnenverdeck
- C - Drucktaste zur Einstellung des Tragebügels (L + R)
- D - Gurtführung für das Beckenteil des Gurts (L + R)
- E - Gurteinstellknopf
- F - Fach für Bedienungsanleitung
- G - Spannband für Gurt
- H - Gurtschnalle mit Gurtpolster
- I - Bezug
- J - Schultergurte mit abnehmbaren Gurtpolstern
- K - Einsatz für Neugeborene
- L - Kinderwagen-Lösetaste (L + R)
- M - Kopfstütze
- N1 - Gurtführung für das Schulterteil des Gurts
- N2 - Befestigungsstäbe für die Basis

SICHERHEIT

Der Kindersitz wurde für eine intensive Nutzung über einen Zeitraum von etwa 6 Jahren entwickelt.

CabrioFix i-Size im Fahrzeug

- Nur einen nach vorne gerichteten Sitz mit einem 3-Punkt-Sicherheitsgurt, der dem ECE R16-Standard entspricht, verwenden.
- Stelle sicher, dass der Sicherheitsgurt des Fahrzeugs in einer geraden Linie verläuft und unter dem Gurthaken des Kindersitzes bleibt.
- Der Fahrzeug-Sicherheitsgurt muss eng an allen blauen Markierungen entlang geführt werden. Lese dir für eine ordnungsgemäße

Installation dieses Handbuch und die Aufkleber auf der Seite des Kindersitzes durch.

ACHTUNG:

Installiere den Kindersitz nur nach hinten gerichtet in einem nach vorne gerichteten Fahrzeugsitz.

Baby im CabrioFix i-Size

- Vergewissere dich, dass nicht mehr als ein Finger zwischen Gurt und Baby passt (1 cm). Stelle den Gurt fester ein, sollte mehr Platz als 1 cm bestehen.
- Verwende den Baby-Hugg-Einsatz des CabrioFix i-Size, bis dein Baby 60 cm groß ist. Danach den Baby-Hugg-Einsatz aus dem CabrioFix i-Size entfernen.

ACHTUNG:

- Stelle den Kindersitz nie auf erhöhte Flächen (z.B. auf Tische und Stühle).
- Prüfe, ob der Tragebügel in der Trageposition (A1) eingerastet ist, um sicherzugehen, dass der Kindersitz beim Tragen nicht kippt.
- Stelle immer sicher, die zugelassenen Kindersitzadapter zu verwenden und den CabrioFix i-Size korrekt zu sichern, wenn du den CabrioFix i-Size in einem Kinderwagen installierst.

Pflege

Der Bezug, der Einsatz, die Gurtpolster und das Sonnenverdeck des Kindersitzes lassen sich zum Waschen abnehmen. Die vordere Barte des Sonnenverdeckes muss vor dem Waschen abgenommen werden.

- A - Draagbeugel
- B - Zonnekap
- C - Versteldruknop voor draagbeugel (L+R)
- D - Gordelhaken voor het heupdeel van de autogordel (L+R)
- E - Verstelknop voor het harnas
- F - Gebruiksaanwijzing voor het opbergen
- G - Band om harnasgordel aan te spannen
- H - Gordelslot met gordelbeschermer
- I - Hoes
- J - Schoudergordels met afneembare gordelbeschermers
- K - Verkleiner voor pasgeborene
- L - Ontgrendelknoppen (L+R) voor wandelwagen
- M - Hoofdsteun
- N1 - Gordelhaak voor schouderdeel van de autogordel
- N2 - Bevestigingsassen voor basis

VEILIGHEID

De autostoel is ontwikkeld voor intensief gebruik gedurende ongeveer 6 jaar.

CabrioFix i-Size in de auto

- Gebruik uitsluitend een naar voren gerichte zitplaats die is voorzien van een driepuntsgordel die voldoet aan de ECE R16-norm.
- Zorg dat het gordelslot van de autogordel in een rechte lijn loopt en onder de gordelhaak van de autostoel blijft.
- De autogordel moet strak langs alle blauwe markeringen worden aangebracht. Voor een correcte installatie zie de instructie in deze handleiding en de sticker op de zijkant van het babyautostoeltje.

WAARSCHUWING:

Plaats het babyautostoeltje alleen tegen de rijrichting in op een naar voren gerichte zitplaats in de auto.

Baby in de CabrioFix i-Size

- Houd maximaal een vingerdikte (1 cm) speling tussen het harnas en je kind. Indien er meer dan 1 cm speling is, trek dan de harnasgordel steviger aan.
- Gebruik de baby-hugg-zitverkleiner van de CabrioFix i-Size niet meer zodra uw baby langer is dan 60 cm. Verwijder dan de zitverkleiner uit de CabrioFix i-Size.

WAARSCHUWING:

- Plaats de autostoel nooit op verhoogde oppervlakken (zoals tafels en stoelen).
- Om te voorkomen dat het autostoeltje tijdens het dragen omklapt, moet u controleren of de draagbeugel in de draagstand (A1) vergrendeld is.
- Wanneer de CabrioFix i-Size op een kinderwagen wordt geïnstalleerd, zorg er dan altijd voor dat u goedgekeurde autostoeladapters gebruikt en dat u de CabrioFix i-Size op de juiste wijze vastzet.

Onderhoud

De hoes, verkleiner, gordelbeschermers en de zonnekap van het autostoeltje kunnen vóór het wassen worden verwijderd. De voorbaleinen van de zonnekap moeten vóór het wassen worden verwijderd.

- A - Asa de transporte
- B - Capota
- C - Presione el botón para el ajuste del asa de transporte (izq.+ dcha.)
- D - Ganchos para la banda abdominal del cinturón (izq.+ dcha.)
- E - Botón de ajuste del arnés
- F - Manual de instrucciones
- G - Banda para reforzar el ajuste del cinturón del arnés
- H - Cierre del cinturón con almohadilla
- I - Funda
- J - Bandas de los hombros con proteges arneses extraíbles
- K - Cojín reductor para bebés
- L - Botones de desbloqueo del cochecito (izq. + dcha.)
- M - Reposacabezas
- N1- Gancho para la banda del hombro del cinturón
- N2- Barras de fijación para la base

SEGURIDAD

La silla de auto se ha diseñado para un uso intensivo de aproximadamente 6 años.

Uso de la CabrioFix i-Size en el vehículo

- Utilice únicamente un asiento orientado hacia delante y que disponga de un cinturón de tres puntos de anclaje que cumpla con la norma ECE R16.
- Asegúrese de que la hebilla del cinturón de seguridad del automóvil va en línea recta y que queda colocada por debajo del enganche del cinturón de la silla de auto.
- El cinturón de seguridad del automóvil debe pasar por todas las marcas azules. Para una instalación

adecuada, consulte las instrucciones de este manual y la pegatina en el lateral de la silla de auto.

ADVERTENCIA:

Solo se debe instalar la silla de auto orientada hacia atrás en un asiento del automóvil orientado hacia delante.

Tu bebé en la CabrioFix i-Size

- Asegúrese de que no quepa más de un dedo entre el arnés de seguridad y el niño (1 cm). Si hay más de 1 cm de espacio, apriete más el cinturón del arnés.
- Utilice el cojín reductor para bebé de CabrioFix i-Size solo hasta que su bebé supere el límite de 60 cm de estatura. Posteriormente, retire siempre el cojín reductor para bebé de CabrioFix i-Size.

ADVERTENCIA:

- Nunca coloque la silla de auto en superficies elevadas (como mesas y sillas).
- Para evitar que la silla de auto se vuelque durante el transporte, compruebe que el asa de transporte está bloqueada en la posición de transporte (A1).
- Cuando CabrioFix i-Size se instale en un cochecito, asegúrese de usar siempre adaptadores homologados para sillas de auto y de fijar correctamente CabrioFix i-Size.

Mantenimiento

La funda, el cojín reductor, las almohadillas del cinturón y la capota de la silla de auto pueden retirarse para lavarlos. Las varillas delanteras de la capota deben sacarse antes del lavado.

- A - Maniglione per il trasporto
- B - Pagodina
- C - Bottone per regolare il maniglione per il trasporto (S+D)
- D - Ganci per cintura subaddominale dell'auto (S+D)
- E - Pulsante di regolazione della cintura
- F - Alloggio manuale di istruzioni
- G - Cinghia per tendere la cintura a bretella
- H - Fibbia della cintura con passagambe con protezione
- I - Rivestimento
- J - Cinture con protezioni amovibili
- K - Riduttore per neonato
- L - Pulsanti di sblocco del passeggino (S+D)
- M - Poggiatesta
- N1 - Gancio per cintura dorsale dell'auto
- N2 - Barre di fissaggio per base

SICUREZZA

• Il seggiolino auto è stato sviluppato per un uso intensivo di circa 6 anni.

CabrioFix i-Size nell'auto

- Utilizzare esclusivamente sedili orientati fronte marcia e muniti di cintura di sicurezza a tre punti, omologata e conforme allo standard ECE R16.
- Assicurarsi che la fibbia della cintura di sicurezza dell'auto segua un percorso lineare e che passi sotto il relativo gancio del seggiolino auto.
- La cintura di sicurezza dell'auto deve passare a stretto contatto con tutti i riferimenti blu. Per una corretta installazione, controllare

le istruzioni in questo manuale e l'adesivo presente sul lato del seggiolino.

AVVERTENZA:

Installare il seggiolino auto solo in senso contrario alla direzione di marcia del veicolo su un sedile orientato fronte marcia.

CabrioFix i-Size e il tuo bambino

- Verificare passando un dito tra le cinture e il vostro bambino che non vi sia oltre 1 cm di spazio. Se lo spazio è maggiore di 1 cm, stringere ulteriormente la cintura.
- Utilizzare il cuscino riduttore baby-hugg del CabrioFix i-Size solo fino a quando il bambino avrà raggiunto l'altezza massima di 60 cm, dopodiché rimuovere il cuscino riduttore baby-hugg dal CabrioFix i-Size.

AVVERTENZA:

- Non posizionare mai il seggiolino auto su superfici rialzate (come tavoli o sedie).
- Per impedire che il seggiolino auto si ribalti durante il trasporto, assicurarsi che il maniglione per il trasporto sia bloccato nella posizione per il trasporto (A1).
- Quando CabrioFix i-Size è installato su un passeggino, assicurarsi sempre di usare degli adattatori per seggiolini auto approvati e di fissare CabrioFix i-Size in modo corretto.

Manutenzione

Il rivestimento, il cuscino riduttore, le protezioni per la cintura di sicurezza e la pagodina del seggiolino auto possono essere rimossi per lavarli. Il fanone anteriore della pagodina deve essere rimosso prima del lavaggio.

- A - Pega de transporte
- B - Para-sol
- C - Botão de pressão para ajustar a pega de transporte (DIR + ESQ)
- D - Ganchos do cinto da parte ventral do cinto (DIR + ESQ)
- E - Botão de ajuste do arnês
- F - Compartimento do manual de instruções
- G - Tira de tensão do cinto do arnês
- H - Fivela do cinto com almofada do cinto
- I - Capa
- J - Arnês dos ombros com protetores peitorais amovíveis
- K - Redutor para recém-nascidos
- L - Botões de desengate do carrinho (DIR + ESQ)
- M - Encosto de cabeça
- N1 - Gancho do cinto da parte do ombro do cinto
- N2 - Barras de montagem da base

SEGURANÇA

A cadeira auto foi desenvolvida para uma utilização intensiva de aproximadamente 6 anos.

Utilização da CabrioFix i-Size no carro

- Usar apenas uma cadeira voltada para a frente equipada com cinto de segurança de 3 pontos que cumpra a norma ECE R16.
- Certifique-se de que a fivela do cinto de segurança do carro corre a direito e fica debaixo do gancho do cinto da cadeira auto.
- O cinto de segurança do carro deve passar justo ao longo de todas as marcações azuis. Para uma instalação adequada, consulte as

instruções no presente manual e o autocolante na lateral da cadeira auto.

AVISO:

Instalar a cadeira auto apenas virada para a retaguarda no carro, num assento do veículo virado para a frente.

CabrioFix i-Size e o seu bebé

- Certifique-se de que a folga entre o arnês e a criança é inferior a um dedo (1 cm). Se o espaço for superior a 1 cm, aperte mais o arnês.
- Utilize apenas o redutor da CabrioFix i-Size até o seu bebé ultrapassar o limite de 60 cm de altura. Em seguida, retire o redutor da CabrioFix i-Size.

AVISO:

- Nunca coloque a cadeira auto numa superfície elevada (como por exemplo numa mesa ou cadeira).
- Para evitar que a cadeira auto tombe durante o transporte, verifique se a alça de transporte está trancada na posição de transporte (A1).
- Se a CabrioFix i-Size estiver instalada num carrinho de passeio, certifique-se sempre que utiliza os adaptadores de cadeira auto aprovados e que prende a CabrioFix i-Size corretamente.

Cuidados

A capa, redutor, almofadas do cinto e para-sol da cadeira auto podem ser retirados para lavar. A secção frontal do para-sol terá de ser removida antes da lavagem.

- A - Bärhandtag
- B - Solskydd
- C - Tryckknapp för justering av bärhandtag (V+H)
- D - Bälteskrokar för bältets höftdel (V+H)
- E - Justeringsknapp för bälte
- F - Förvaring för bruksanvisning
- G - Band för att spänna bältet
- H - Bältesspänne med vaddering
- I - Överdrag
- J - Axelremmar med avtagbar vaddering
- K - Insats för nyfödda
- L - Upplåsningsknappar för barnvagn (V+H)
- M - Huvudstöd
- N1 - Bälteskrok för bältets axeldel
- N2 - Monteringsfästen för bas

SÄKERHET

Bilbarnstolen är utvecklad för regelbunden användning i ca 6 år.

CabrioFix i-Size i bilen

- Använd endast en framåtvänd stol med trepunktsbälte som uppfyller ECE R16-standard.
- Kontrollera att bilbältesspännet går i en rak linje och stannar kvar under bilbarnstolens bälteskrok.
- Bilens säkerhetsbälte ska spännas tätt längs de blå markeringarna. För korrekt installation, följ anvisningarna i bruksanvisningen och på etiketten på bilbarnstolens sida.

WARNING:

Installera endast bilbarnstolen bakåtvänt i bilen i ett framåtvänt säte.

CabrioFix i-Size och ditt barn

- Se till att du inte får plats med mer än ett finger mellan bältet och ditt barn (1 cm). Dra åt bältet ytterligare om mellanrummet är större än 1 cm.
- Använd endast CabrioFix i-Size stolsinsats tills barnet har blivit 60 cm långt. Ta sedan bort CabrioFix i-Size stolsinsats.

WARNING:

- Placera aldrig bilbarnstolen på en upphöjd plats (t.ex. ett bord eller en stol).
- Kontrollera att bärhandtaget är låst i bär läget (A1) så att bilbarnstolen inte tippas när den bärs.
- När CabrioFix i-Size är installerad i en barnvagn ska du kontrollera att du använder godkända bilbarnstolsadaptorer och sätta fast CabrioFix i-Size korrekt.

Underhåll

Det går att ta bort överdraget, insatsen, vadderingen och solskyddet för tvätt. Solskyddets fiskbenstyg måste tas bort före tvätt.

- A - Bærehåndtag
- B - Solskærm
- C - Trykknop for justering af bærehåndtag (V+H)
- D - Selekrøge for selen om skødet (V+H)
- E - Knap til selejustering
- F - Opbevaring af brugsanvisning
- G - Stramningsstrop til at spænde selen
- H - Selespænde med selepuder
- I - Dække
- J - Skulderbælter med aftagelige skulderpuder
- K - Indsats til nyfødte
- L - Låseknapper til klapvogn (V+H)
- M - Hovedstøtte
- N1 - Selekrøge for selens skulderdel
- N2 - Monteringsbøjler for base

SIKKERHED

Autostolen er udviklet til intensiv brug i en periode på ca. 6 år.

CabrioFix i-Size brug i bil

- Brug kun et fremadrettet sæde, der har en 3-punktssikkerhedssele, der overholder ECE R16 standarden.
- Sørg for at spændet på bilens sikkerhedssele løber i en lige linje og forbliver under børnesædets selekrøge.
- Bilens sikkerhedssele skal føres, så den sidder stramt ved alle de blå markeringer. For en korrekt installation skal du tjekke instruktionerne i denne manual og mærkaten på siden af børnesædet.

ADVARSEL:

Installer kun børnesædet bagudvendt i bilen i et fremadvendt bilsæde.

CabrioFix i-Size og din baby

- Sørg for, at der ikke er plads til mere end en finger mellem selen og din baby (1 cm). Hvis der er mere end 1 cm, skal selen spændes mere.
- Brug kun baby-hugg indsatsen fra CabrioFix i-Size, indtil din baby har nået en maks. længde på 60 cm. Fjern bagefter baby-hugg indsatsen fra CabrioFix i-Size.

ADVARSEL:

- Placer aldrig børnesædet på en forhøjet overflade (som f.eks. et bord eller en stol).
- For at forhindre at børnesædet tipper, når du bærer det, skal du tjekke, at bærehåndtaget er låst på plads i bæreposiotion (A1).
- Når CabrioFix i-Size er installeret i en klapvogn, skal du altid sørge for at bruge godkendte børnesædetilpasningsstykker og sikre CabrioFix i-Size korrekt.

Vedligeholdelse

Børnesædets dække, indsats, selepuder og solskærm kan tages af og vaskes. Solskærmens forreste del skal fjernes før vask.

- A - Kantokahva
- B - Aurinkolippa
- C - Painike kantokahvan säätöön (V+O)
- D - Hakaset vyön sylIOSalle (V+O)
- E - Valjaiden säätöpainike
- F - Käyttöohjeen säilytystasku
- G - Valjaiden vyön kiristysriihna
- H - Vyön solki pehmusteella
- I - Suojus
- J - Olkavyöt, joissa irrotettavat pehmusteet
- K - Vastasyntyneen rajoitinlaite
- L - Vaunujen avauspainikkeet (V+O)
- M - Pääntuki
- N1 - Hakanen vyön olkaosalle
- N2 - Asennustangot jalustalle

TURVALLISUUS

Turvaistuin on kehitetty noin 6 vuoden intensiivistä käyttöä varten.

CabrioFix i-Size autokäyttö

- Käytä vain kasvot menosuuntaan -istuinta, joka on asennettu 3-pisteturvavyöllä, joka noudattaa ECE R16 -standardia.
- Varmista, että auton turvavyön solki kulkee suorassa linjassa ja pysyy turvaistuimen vyön hakasen alapuolella.
- Auton turvavyö on kierrettävä tiukkaan sinisiä merkintöjä pitkin. Tarkista asianmukaiset asennusohjeet tästä oppaasta ja tarrasta turvaistuimen sivulta.

VAROITUS:

Asenna turvaistuin vain selkä menosuuntaan kasvot menosuuntaan osoittavalle autonistuimelle.

CabrioFix i-Size ja lapsi

- Varmista, että pystyt laittamaan vain yhden sormen valjaiden ja lapsesi väliin (1 cm). Jos tilaa on enemmän kuin 1 cm, kiristä valjasvyötä lisää.
- Käytä CabrioFix i-Size vastasyntyneen tukityynyä, kunnes lapsesi kasvaa yli 60 cm:n pituiseksi. Ota tämän jälkeen vastasyntyneen tukityyny pois CabrioFix i-Size.

VAROITUS:

- Älä koskaan aseta CabrioFix i-Size kohotetulle pinnalle (kuten pöydälle tai tuolille)
- Jotta turvaistuin ei keikahtaisi kantamisen aikana, tarkista, että kahtokahva on lukittu paikalleen kantoasentoon (A1).
- Kun CabrioFix i-Size on asennettu lastenvaunuihin, varmista aina, että käytät hyväksytyjä turvaistuimen sovitimia ja kiinnität CabrioFix i-Size asianmukaisesti.

Kunnossapito-ohjeet

Turvaistuimen suojus, pehmuste, vyöpehmusteet ja aurinkolippa voidaan irrottaa pesua varten. Aurinkolipan etureunus on irrotettava ennen pesua.

- A - Pałąk do przenoszenia
- B - Daszek przeciwsłoneczny
- C - Przycisk do regulacji pałąka do przenoszenia (L+P)
- D - Haki do przeprowadzenia biodrowej części pasa samochodowego (L+P)
- E - Przycisk regulacji szelek
- F - Instrukcja przechowywania
- G - Pasek napinania regulacji szelek
- H - Klamra i ochraniacz na pas
- I - Pokrowiec
- J - Pasy barkowe uprząży ze zdejmowanymi ochraniaczami
- K - Wkładka dla noworodka
- L - Przyciski zwalniające wózka (L+P)
- M - Zagłówek
- N1 - Hak do przeprowadzenia barkowej części pasa samochodowego
- N2 - Pręty mocujące fotelik do podstawy

BEZPIECZEŃSTWO

Fotelik stworzono z myślą o intensywnym użytkowaniu przez około 6 lat.

Użytkowanie CabrioFix i-Size w samochodzie

- Korzystać tylko z siedzenia zwróconego do przodu, które jest wyposażone w 3-punktowe pasy bezpieczeństwa zgodne z normą ECE R16.
- Dopilnować, aby klamra samochodowego pasa bezpieczeństwa była w linii prostej i pozostawała poniżej haka na pas fotelika CabrioFix i-Size.
- Samochodowy pas bezpieczeństwa powinien być naciągnięty i przeprowadzony przez wszystkie punkty fotelika oznaczone na niebiesko. Wskazówki prawidłowego montażu

znajdują się w niniejszej instrukcji oraz na naklejce na CabrioFix i-Size.

OSTRZEŻENIE:

Fotelik CabrioFix i-Size należy montować w samochodzie wyłącznie tyłem na siedzeniu pojazdu skierowanym przodem do kierunku jazdy.

CabrioFix i-Size i dziecko

- Sprawdzić, czy można wsunąć nie więcej niż jeden palec pod szelki, w które zapięte jest dziecko (1 cm). Jeśli przerwa wynosi więcej niż 1 cm, należy bardziej ściągnąć pasy szelek.
- Używać wkładki dla noworodka baby-hugg CabrioFix i-Size do czasu, aż dziecko nie osiągnie 60 cm wzrostu. Następnie należy wyjąć wkładkę dla noworodka baby-hugg z CabrioFix i-Size.

OSTRZEŻENIE:

- Nigdy nie umieszczać CabrioFix i-Size na podwyższeniu (np. na stole lub krześle).
- Aby zapobiec przewróceniu się fotelika podczas przenoszenia, należy sprawdzić, czy pałąk do przenoszenia jest zablokowany w pozycji przenoszenia (A1).
- Jeżeli CabrioFix i-Size jest zainstalowany na wózku, zawsze należy używać zatwierdzonych adapterów do fotelików samochodowych i odpowiednio zabezpieczyć CabrioFix i-Size.

Konserwacja

Pokrowiec, wkładka, ochraniacze na pasy i daszek przeciwsłoneczny fotelika samochodowego można zdjąć do prania. Przed praniem należy zdjąć przednią część daszka przeciwsłonecznego.

- A - Bærehåndtak
- B - Solseil
- C - Trykknapp for justering av bærehåndtak (V+H)
- D - Beltekroker for delen av beltet som går over fanget (V+H)
- E - Knapp for justering av sele
- F - Oppbevaring for bruksanvisning
- G - Strammerem for selebelte
- H - Beltespenne med beltepute
- I - Deksel
- J - Skulderbelter med avtagbare belteputer
- K - Innlegg for nyfødte
- L - Utløserknapper for barnevogn (V+H)
- M - Nakkestøtte
- N1 - Beltekroken til skulderdelen av beltet
- N2 - Monteringsstolper for base

SIKKERHET

Barnesetet er utviklet for intensiv bruk i ca. 6 år.

CabrioFix i-Size for bruk i bil

- Bruk kun forovervendte seter utstyrt med et 3-punkts sikkerhetsbelte som er i samsvar med standarden ECE R16.
- Pass på at låsen på bilens sikkerhetsbelte holdes rett og forblir under beltekroken til bilsetet.
- Bilens sikkerhetsbelte må tres stramt langs alle blå markeringer. For korrekt installasjon, se instruksjonene i denne håndboken samt etiketten på siden av bilsetet.

ADVARSEL:

Installer bilsetet kun bakovervendt i bilen på et forovervendt kjøretøysete.

CabrioFix i-Size og barnet ditt

- Pass på at du ikke får plass til mer enn én finger mellom selen og barnet ditt (1 cm). Hvis mellomrommet er større enn 1 cm, skal selebeltet strammes ytterligere.
- Bruk støttepute for nyfødt barn til CabrioFix i-Size kun til ditt barn overskrider lengdebegrensningen på 60 cm. Senere fjernes støtteputen for nyfødt barn fra CabrioFix i-Size.

ADVARSEL:

- Ikke plasser CabrioFix i-Size på en hevet overflate (for eksempel et bord eller en stol).
- For å unngå at bilsetet velter når det bæres, påse at bærehåndtaket er låst på plass i bæreposisjonen (A1).
- Når CabrioFix i-Size er installert på en barnevogn må du alltid påse at det benyttes godkjente adaptere for bilseter, og at CabrioFix i-Size sikres korrekt.

Vedlikehold

Trekk, puter, belteputer og solseil hos bilsetet kan tas av for vasking. Frontbardene hos solseilet må fjernes før vask.

- A – Ручка для переноски
- B – Солнцезащитный козырек
- C – Нажимная кнопка для регулировки ручки для переноски (Л+П)
- D – Ременные крюки для бедренной части ремня (Л+П)
- E – Кнопка регулировки ремней
- F – Место для хранения руководства пользователя
- G – Ремень натяжного приспособления
- H – Пряжка с накладкой
- I – Чехол
- J – Плечевые ремни со съёмными подкладками
- K – Вкладыш для новорожденных
- L – Кнопки для снятия с шасси прогулочной детской коляски (Л+П)
- M – Подголовник
- N1 – Крюк для плечевой части ремня
- N2 – Монтажные планки для основания

БЕЗОПАСНОСТЬ

Автокресло разработано для интенсивного использования в течение около 6 лет.

Использование автокресла CabrioFix i-Size в автомобиле

- Допускается использовать только на сиденье, расположенном по ходу движения, оснащённом трехточечным ремнем безопасности и соответствующем стандарту ECE R16.
- Убедитесь, что пряжка ремня безопасности автомобиля не перекручена и все время находится ниже крюка ремня автокресла.

- Ремень безопасности автомобиля должен туго охватывать автокресло и проходить вдоль голубых меток. Для надлежащей установки сверяйтесь с инструкцией, приведенной в настоящем руководстве, и наклейкой, расположенной на боковой поверхности автокресла CabrioFix i-Size.

ПРЕДУПРЕЖДЕНИЕ:

Устанавливайте автокресло только в положении против хода движения на переднее сиденье автомобиля, которое находится в положении по ходу движения.

Автокресло CabrioFix i-Size и ваш ребенок

- Убедитесь в том, что между страховочным ремнем и ребенком имеется зазор шириной не более одного пальца (1 см). Если зазор больше 1 см, затяните страховочный ремень туже.
- Используйте поддерживающую подушку автокресла CabrioFix i-Size для новорожденного ребенка, пока рост малыша не превысит 60 см, после чего выньте поддерживающую подушку для новорожденного ребенка из автокресла CabrioFix i-Size.

ПРЕДУПРЕЖДЕНИЕ:

- Никогда не ставьте автокресло CabrioFix i-Size на возвышение (например, стол или кресло).
- Чтобы предотвратить опрокидывание автокресла при переноске, следите за тем, чтобы ручка для переноски была зафиксирована в положении для переноски (A1).

- При установке автокресла CabrioFix i-Size на шасси прогулочной детской коляски обязательно используйте утвержденные держатели автокресла и правильно закрепляйте автокресло CabrioFix i-Size.

Уход

Чехол, вкладыш, накладки на ремни и солнцезащитный козырек автокресла можно снять для стирки. Перед стиркой переднюю секцию солнцезащитного козырька необходимо снять.

- A - Taşıma kolu
- B - Güneşlik
- C - Taşıma kolunu ayarlamak için düğme (Sol+Sağ)
- D - Kayışın diz kısmı için kemer bağlantıları (Sol+Sağ)
- E - Kemer ayar düğmesi
- F - Talimat kılavuzu saklama bölmesi
- G - Kemer gerdirme kayışı
- H - Kayış yastıklı kemer tokası
- I - Kılıf
- J - Çıkarılabilir kemer yastıklarına sahip omuz kemerleri
- K - Yeni doğan için reduktor
- L - Puset bırakma düğmeleri (Sol+Sağ)
- M - Baş dayanağı
- N1- Kayışın omuz kısmı için kemer bağlantısı
- N2- Taban için montaj çubukları

GÜVENLİK

Çocuk oto güvenlik koltuğu, yaklaşık 6 yıllık yoğun kullanım için geliştirilmiştir.

CabrioFix i-Size ürününün araç içi kullanımı

- 3 noktalı emniyet kemeri ile sabitlenmiş, ECE R16 standardına uygun ve öne bakan bir koltuk kullanın.
- Araç emniyet kemerinin düz bir çizgi halinde olduğundan ve CabrioFix i-Size kayış bağlantısının altında kaldığından emin olun.
- Araç emniyet kemeri, tüm mavi işaretler boyunca sıkı bir şekilde gerdirilmelidir. Düzgün bir şekilde yerleştirmek için, bu kılavuzda ve CabrioFix i-Size ürününün yan tarafındaki etiketin üzerinde bulunan talimatları izleyin.

UYARI:

CabrioFix i-Size ürününü yalnızca öne bakan bir araç koltuğu üzerine arkaya bakacak şekilde takın.

CabrioFix i-Size ve bebeğiniz

- Kemer ile bebeğiniz arasında bir parmaktan (1 cm) fazla boşluk kalmadığından emin olun. 1 cm'den fazla boşluk varsa kemeri biraz daha sıkın.
- Bebeğiniz 60 cm'lik boy sınırını geçinceye kadar yalnızca CabrioFix i-Size ürününün bebeği saran reduktorunu kullanın. Boy sınırını geçtikten sonra CabrioFix i-Size ürününün bebeği saran reduktorunu çıkarın.

UYARI:

- CabrioFix i-Size ürününü asla yüksek bir zemin üzerine koymayın (örneğin masa veya sandalye).
- CabrioFix i-Size ürününün taşıma sırasında devrilmesini önlemek için, taşıma kolunun taşıma konumunda kilifli olup olmadığını (A1) kontrol edin.
- CabrioFix i-Size bir puset üzerine takıldığında, her zaman onaylı çocuk oto güvenlik koltuğu uyarlayıcılar kullandığınızdan ve CabrioFix i-Size ürününü doğru şekilde sabitlediğinizden emin olun.

Bakım

CabrioFix i-Size ürününün kılıfı, reduktoru, kemer yastıkları ve gölgesi yıkama için çıkarılabilir. Gölgeyi ön baleni yıkama öncesinde çıkarılmalıdır.

- A - Ručka nosiljke
- B - Štitnik za sunce
- C - Gumb za prilagodbu ručke nosiljke (L+D)
- D - Kuke za pojas za dio pojasa za krilo (L+D)
- E - Gumb za namještanje H-pojasa
- F - Pretinac za priručnik s uputama
- G - Pretinac za priručnik s uputama
- H - Kopča za pojas s jastučićom za pojas
- I - Navlaka
- J - Rameni pojasevi s odvojitivim jastučićima za pojaseve
- K - Umetak za novorođenčad
- L - Gumbi za otpuštanje kolica (L+D)
- M - Naslon za glavu
- N1 - Kuka za pojas za rameni dio pojasa
- N2 - Šipke za postavljanje baze

SIGURNOST

Autosjedalica je razvijena za intenzivnu uporabu tijekom otprilike 6 godina.

Upotreba sjedalice CabrioFix i-Size u automobilu

- Koristite se samo sjedalom usmjerenim prema naprijed koje je postavljeno sa sigurnosnim pojasom u tri točke u skladu s normom ECE R16.
- Provjerite je li kopča sigurnosnog pojasa postavljena u ravnoj liniji ili je ispod kuke za pojas na sjedalici.
- Sigurnosni pojas automobila mora imati čvrsti navoj duž svih plavih oznaka. Ispravno postavljanje provjerite u uputama u ovom priručniku i na naljepnici na bočnoj strani sjedalice.

UPOZORENJE:

Autosjedalicu postavite u vozilu samo u smjeru suprotnom od smjera vožnje na sjedalu vozila koje je okrenuto prema smjeru vožnje.

CabrioFix i-Size i vaše dijete

- Osigurajte da se između pojasa i djeteta ne može ugurati više od debljine jednog prsta (1 cm). Ako je razmak veći od 1 cm, dodatno stegnite remen.
- Upotrebijavajte samo jastuk za novorođenče CabrioFix i-Size dok vaše dijete ne prekorači ograničenje visine od 60 cm. Nakon toga izvadite jastuk za novorođenče iz CabrioFix i-Size.

UPOZORENJE:

- Nikada ne stavljajte CabrioFix i-Size na uzdignutu površinu (kao što su stol ili stolica).
- Kako biste spriječili da se autosjedalica prevrne tijekom nošenja, provjerite je li ručka nosiljke zaključana u položaju za nošenje (A1).
- Kada autosjedalicu CabrioFix i-Size postavljate na kolica, uvijek koristite odobrene adaptere za autosjedalicu za ispravno zaključavanje autosjedalice CabrioFix i-Size.

Upute za održavanje

Navlaku, umetak, jastučiće na remenima i štitnik za sunce autosjedalice možete skinuti radi pranja. Prednji dio štitnika za sunce treba skinuti prije pranja.

- A - Rukoväť na prenášanie
- B - Protislisnečná strieška
- C - Tlačidlo pre nastavenie rukoväte na prenášanie (L+P)
- D - Spony pre brušnú časť pásu (L+P)
- E - Nastavovacie tlačidlo popruhov
- F - Miesto na návod na použitie
- G - Napínadlo remeňov pásov popruhu
- H - Spona bezpečnostného pásu a vypchávka
- I - Poťah
- J - Ramenné popruhy s odnímateľnými vypchávkami
- K - Vložka pre novorodencov
- L - Tlačidlá uvoľnenia z kočiarika (L+P)
- M - Opierka hlavy
- N1 - Spona pre ramenné popruhy
- N2 - Montážne tyče pre základňu

ABEZPEČNOSŤ

Autosedáčka bola vyvinutá tak, aby ju bolo možné intenzívne používať približne 6 rokov.

Použitie CabrioFix i-Size v aute

- V smere jazdy používajte len také sedadky, ktoré sú vybavené 3-bodovým bezpečnostným pásom, ktorý je v súlade s normou ECE R16.
- Uistite sa, že spona bezpečnostného pásu autosedáčky je v priamej línii a zostáva pod sponou autosedáčky.
- Bezpečnostný pás auta sa upevní tesne pozdĺž všetkých modrých znakov. Pre správnu inštaláciu si prečítajte tento návod na použitie a nálepku na boku autosedáčky.

VAROVANIE:

Sedadku v aute umiestnite len na sedadlo vozidla v smere jazdy.

CabrioFix i-Size a vaše dieťa

- Uistite sa, že medzi bezpečnostnými pásmi a vašim dieťaťom nie je miesto väčšie ako prst (1 cm). Ak je priestor väčší ako 1 cm, utiahnite pás popruhu.
- Podporný vankúš pre novorodenca CabrioFix i-Size používajte iba do chvíle, než výška dieťaťa prekročí 60 cm. Potom podporný vankúš pre novorodenca z CabrioFix i-Size odstráňte.

VAROVANIE:

- Nikdy neumiestňujte CabrioFix i-Size na vyvýšené miesto (ako napríklad stôl alebo stolička).
- Aby sa zabránilo prevráteniu autosedáčky pri prenášaní, skontrolujte, či je rukoväť na prenášanie zaistená na mieste v polohe pre prenášanie (A1).
- Pokiaľ je CabrioFix i-Size nainštalovaný na kočiariku, vždy použite schválené adaptéry autosedáčky a CabrioFix i-Size správne zaistite.

Pokyny pre údržbu

Potáh, vložka, vypchávky pásov a protislisnečná strieška sa dajú dať dole pre pranie. Predná kostica protislisnej striešky sa pred praním musí vytiahnuť.

- A – Дръжка за носене
- B – Сенник
- C – Бутон за регулиране на дръжката за носене (Л+Д)
- D – ВЪуки за поясната част на колана на автомобила (Л+Д)
- E – Бутон за регулиране на колана
- F – Отделение за съхранение на инструкцията
- G – Каишка за затягане на обезопасителния колан
- H – Закопчалка на колана с мека подложка
- I – Калъф
- J – Раменни колани със сменяеми меки подложки
- K – Подложка за новородено бебе
- L – Бутони за освобождаване от количка (Л+Д)
- M – Облегалка за глава
- N1 – Кука за раменната част на колана на автомобила
- N2 – Елементи за монтиране на основата

БЕЗОПАСНОСТ

Столчето за кола е разработено за интензивна употреба в продължение на приблизително 6 години.

Използване на CabrioFix i-Size в автомобил

- Винаги използвайте обърнатата напред седалка, която е снабдена с 3-точков обезопасителен колан, който отговаря на стандарт ECE R16.
- Уверете се, че закопчалката на обезопасителния колан на автомобила е в права линия и се намира под водача за колана на автомобила.
- Обезопасителният колан на автомобила трябва да бъде опънат по всички сини

маркировки. За правилно монтиране проверете указанията в това упътване и на стикера отстрана на столчето за кола.

ПРЕДУПРЕЖДЕНИЕ:

Монтирайте столчето за кола само обърнато назад при гледаща напред седалка в превозното средство.

CabrioFix i-Size и Вашето бебе

- Уверете се, че между обезопасителния колан и бебето има най-много един пръст разстояние (1 см). Ако разстоянието е по-голямо от 1 см, затегнете допълнително обезопасителния колан.
- Използвайте подпорната подложка за новородени на CabrioFix i-Size докато Вашето бебе не превиши ограничението за дължина от 60 см. След това отстранете подпорната подложка за новородени от CabrioFix i-Size.

ПРЕДУПРЕЖДЕНИЕ:

- Никога не поставяйте CabrioFix i-Size върху повдигната повърхност (напр. стол или маса).
- За да предотвратите преобръщане на столчето за кола при носене, проверете дали дръжката за носене е правилно блокирана в позицията на носене (A1).
- Ако CabrioFix i-Size се инсталира на количка, винаги трябва да сте сигурни, че използвате одобрени адаптери за столче за кола и сте обезопасили правилно CabrioFix i-Size.

Поддържане

Калъфът, подложката, меките подложки на колана и сенникът на столчето за кола могат да се извадят за почистване. Предната част на сенника трябва да се отстрани преди почистване.

- A – Рукоятка для перенесення
- B – Сонцезахисний навіс
- C – Натискальна кнопка для регулювання рукоятки для перенесення (Л+П)
- D – Ремінні гаки для колінної частини ременя (Л+П)
- E – НКнопка регулювання ременів
- F – Відділення для зберігання посібника з експлуатації
- G – Лямка натягувача ременя безпеки
- H – Пряжка ременя з накладкою на ремінь
- I – Чохол
- J – Плечові ремені зі знімними підкладками
- K – Вкладиш для новонароджених
- L – Кнопки для розблокування прогулянкового дитячого візка (Л+П)
- M – Підголівник
- N1 – Крюк для плечової частини ременя
- N2 – Монтажні планки для основи

БЕЗПЕКА

Автомобільне крісло розроблено для інтенсивного використання близько 6 років.

Використання автокрісла CabrioFix i-Size в автомобілі

- Допускається використовувати тільки сидіння, що розташовані обличчям вперед, оснащені триточковим ременем безпеки, що відповідає стандарту ECE R16.

- Переконайтеся, що пряжка ременя безпеки автомобіля проходить по прямій лінії і весь час залишається у положенні нижче гака ременя автокрісла.
- Ремінь безпеки автомобіля повинен туго охоплювати автокрісло і проходити вздовж блакитних міток. Для належного встановлення звертайтеся з інструкцією, наведеною в цьому посібнику, і наклейкою, розташованою на бічній поверхні автокрісла CabrioFix i-Size.

ПОПЕРЕДЖЕННЯ:

Встановлюйте автокрісло на переднє сидіння автомобіля, яке знаходиться у положенні обличчям вперед, лише в положенні обличчям назад.

Автокрісло CabrioFix i-Size і ваша дитина

- Переконайтеся у тому, що між страхувальним ременем і дитиною є просвіт розміром не більше одного пальця (1 см). Якщо просвіт становить більше 1 см, затягніть страхувальний ремінь тугіше.
- Використовуйте підтримуючу подушку для новонародженої дитини автокрісла CabrioFix i-Size, поки розмір вашої дитини не перевищить 60 см в довжину. Після цього зніміть підтримуючу подушку для новонародженої дитини з автокрісла CabrioFix i-Size.

ПОПЕРЕДЖЕННЯ:

- Ніколи не ставте автокрісло CabrioFix i-Size на піднесену поверхню (наприклад, стіл або крісло).

- Щоб запобігти перекиданню автокрісла під час перенесення, перевіряйте, щоб рукоятка для перенесення була зафіксована в положенні для перенесення (A1).
- При встановленні автокрісла CabrioFix i-Size на прогулянковий дитячий візок обов'язково використовуйте затверджені тримачі та правильно закріплюйте автокрісло CabrioFix i-Size.

Догляд

Чохол, підтримуючу подушку, накладки на ремені та сонцезахисний навіс автокрісла можна зняти для прання та очищення. Перед пранням та очищенням передню пластину сонцезахисного навісу потрібно зняти.

- A - Hordozó fogantyú
- B - Napteő
- C - Nyomógomb a hordozó fogantyú beállításához (B+J)
- D - Övvezetők az öv derékrészéhez (B+J)
- E - Hám állítógombja
- F - Használati útmutató tárolóhelye
- G - Övfeszítő heveder
- H - Övcsat szíjpárnával
- I - Takaró
- J - Vállövek levehető övpárnákkal
- K - Újszülött-betét
- L - Babakocsi-lecsatoló gombok (B+J)
- M - Fejtámasz
- N1 - Övvezetők az öv vállrészéhez
- N2 - Sínek az alaphoz történő rögzítéshez

BIZTONSÁG

Az autós ülést úgy terveztük, hogy annak intenzív használat esetén nagyjából 6 év az élettartama.

A(z) CabrioFix i-Size autóban történő használata

- Kizárólag olyan, menetirányba néző ülésre szerelje fel a terméket, amely az ECE R16 szabványnak megfelelő, hárompontos biztonsági övvel rendelkezik.
- Győződjön meg róla, hogy az autó biztonsági öve egyenes vonalban fut, és hogy az autós gyerekülés övvezetője alatt marad.
- Az autó biztonsági övét szorosan az összes kék jelzés mentén kell elhelyezni. A megfelelő rögzítésről tájékozódjon jelen kézikönyv utasításából, illetve az autós gyerekülés oldalán látható címkéből.

FIGYELMEZTETÉS:

Az autós gyerekülést kizárólag menetiránnyal ellentétes helyzetben rögzítse az autóban, a jármű menetirányba néző üléséhez..

CabrioFix i-Size és kisgyermek

- Győződjön meg róla, hogy a hám és a kisgyermek közé maximum egy ujj fér be (1 cm). 1 cm-nél nagyobb távolság esetén szorítsa meg jobban a hámot.
- Csak addig használja a(z) CabrioFix i-Size újszülötteknek való támaszpárnáját, amíg gyermeke nem haladja meg a 60 cm-es hosszúságot. Ezt követően távolítsa el a(z) CabrioFix i-Size ülésből az újszülötteknek való támaszpárnát.

FIGYELMEZTETÉS:

- Soha ne helyezze a CabrioFix i-Size-t magas felületre (például asztalra vagy székre).
- Annak érdekében, hogy megakadályozza az autós gyermekülés hordozás közbeni felborulását, ellenőrizze, hogy a hordozó fogantyú a helyén, hordozó pozícióban reteszelt (A1) állásban van-e.
- A(z) CabrioFix i-Size babakocsira történő szerelése esetén mindig győződjön meg a(z) CabrioFix i-Size megfelelő biztosításáról, illetve hogy jóváhagyott autóülés-adaptert használjon.

Ápolás

Az autós gyermekülés takarója, betétje, övpárnái és napteője mosás céljából levehető. A napteő elülső tartóvázát a mosás előtt távolítsa el.

- A - Ročka za nošenje
- B - Senčnik
- C - Potisni gumb za prilagoditev ročke za nošenje (levo in desno)
- D - Kljuka za trebušni predel pasu (levo in desno)
- E - Gumb za nastavitev varnostnega pasu
- F - Prostor za shranjevanje priročnika z navodili
- G - Trak napenjalnika varnostnega pasu
- H - Sponka pasu s blazinico pasu
- I - Prevleka
- J - Ramenski pasovi s snemljivimi blazinicami
- K - Vložek za novorojenčke
- L - Gumba za sprostitve vozička (levo in desno)
- M - Naslonjalo za glavo
- N1 - Kljuka za ramenski del pasu
- N2 - Namestitvene letvice za osnovo

VARNOST

Otroški sedež je bil razvit za intenzivno uporabo približno 6 let.

Uporaba otroškega sedeža CabrioFix i-Size v avtomobilu

- Uporabljajte samo naprej usmerjen sedež, ki je opremljen s 3-točkovnim varnostnim pasom in je skladen z določili standarda ECE R16.
- Sponka varnostnega pasu mora biti v ravni liniji in pod kljuko za pas na otroškem sedežu.
- Avtomobilski varnostni pas mora biti speljan tesno vzdolž vseh modrih oznak. Za pravilno

namestitev glejte navodila v tem priročniku in nalepko na strani otroškega sedeža.

OPOZORILO:

Otroški sedež namestite le tako, da je v avtomobilu na avtomobilskem sedežu, ki je obrnjen naprej, obrnjen nazaj.

CabrioFix i-Size in vaš dojenček

- Prepričajte se, da med varnostni pas in otroka ne morete vstaviti več kot enega prsta (1 cm). Če je med njima več kot 1 cm prostora, zategnite varnostni pas.
- Podporno blazino za dojenčke za CabrioFix i-Size uporabljajte, dokler vaš dojenček ne preseže omejitve višine 60 cm. Nato podporno blazino za dojenčke odstranite iz otroškega sedeža CabrioFix i-Size.

OPOZORILO:

- Otroškega sedeža nikoli ne postavljajte na dvignjeno površino (kot je miza ali stol).
- Če želite preprečiti, da bi se otroški sedež prekucnil med nošenjem, preverite, ali je ročka za nošenje zaklenjena na mestu v položaju za nošenje (A1).
- Ko je CabrioFix i-Size nameščen na voziček, vedno uporabite odobrene adapterje za avtomobilske sedeže in pravilno zavarujte CabrioFix i-Size.

Nega

Prevleko, vložek, blazinice pasu in senčnik otroškega varnostnega sedeža lahko odstranite in jih operete. Sprednji ščitnik senčnika morate pred pranjem odstraniti

- A - Kandesang
- B - Päikesevari
- C - Surunupp kandesanga reguleerimiseks (vasak/parem)
- D - Turvavöö süleosa suunajad (vasak/parem)
- E - Rihma reguleerimisnupp
- F - Kasutusjuhendi hoiulaegas
- G - Rihmapingutuspael
- H - Rihmapannal koos rihmapolstriga
- I - Kate
- J - Eemaldatavate polstritega õlarihmad
- K - Sisekate vastsüdinule
- L - Lapsevankri vabastusnupud (vasak/parem)
- M - Peatugi
- N1- Turvavöö õlaosa suunaja
- N2- Aluse paigaldusvardad

OHUTUS

See turvahäll on ette nähtud intensiivseks kasutamiseks umbes 6 aasta jooksul.

Turvahälli CabrioFix i-Size kasutamine autos

- Kasutage ainult ettevaatega istmel, kus peab olema 3-punkti turvavöö, mis vastab standardile ECE R16.
- Veenduge, et auto turvavöö kulgeks sirgelt ning püsiks turvahälli oleva turvavöösuunaja all.
- Auto turvavöö peab kulgema tihkelt mööda kõiki sinise märgistusega alasid. Nõuetekohase paigaldamise tagamiseks vt vastavaid suuniseid kasutusjuhendis ning kleebigi turvahälli CabrioFix i-Size küljel.

HOIATUS:

Turvahäll tuleb paigaldada autosse näoga sõidusuunas istmele seljaga sõidusuunas asendisse.

CabrioFix i-Size ja teie beebi

- Veenduge, et rihmade ja beebi vahele mahuks ainult üks sõrm (1 cm). Kui vahe on suurem kui 1 cm, pingutage rihma rohkem.
- Kasutage turvahälli CabrioFix i-Size tugipolstrit vastsüdinule ainult kuni lapse pikkuseni 60 cm. Pärast seda eemaldage turvahällilt CabrioFix i-Size tugipolster vastsüdinule.

HOIATUS:

- Ärge kunagi asetage turvahälli CabrioFix i-Size kõrgemale pinnale (nt laud või tool).
- Turvahälli ümbermineku vältimiseks kandmise ajal veenduge, et kandesang oleks lukustatud kandeasendisse (A1).
- Kui CabrioFix i-Size paigaldatakse lapsevankrile, tuleb alati kasutada heakskiidetud turvahälli adaptoreid ja kinnitada CabrioFix i-Size nõuetekohaselt.

Hoolitus

Turvahälli katte, sisu, rihmapolstrid ja päikesevarju saab pesemiseks eemaldada. Päikesevarju eesmine tugiraam tuleb enne pesemist eemaldada.

- A - Madlo pro přenášení
- B - Sluneční stříška
- C - Tlačítko k nastavení madla pro přenášení (L+P)
- D - Háčky pro břišní část pásu (L+P)
- E - Tlačítko nastavení popruhu
- F - Prostor na návod k obsluze
- G - Napínač popruhu
- H - Zámek bezpečnostního pásu s vycpávkou pásu
- I - Potaž
- J - Ramenní pásy s vyjímatelnými vycpávkami pásu
- K - Vložka pro novorozence
- L - Tlačítka pro uvolnění z kočárku (L+P)
- M - Opěrka hlavy
- N1 - Háček pro ramenní část pásu
- N2 - Upevňovací štýty základny autosedačky

BEZPEČNOST

Dětská autosedačka byla vyvinuta pro intenzivní používání po dobu přibližně 6 let.

Používání autosedačky CabrioFix i-Size ve vozidle

- Používejte pouze na sedadle směřující dopředu vybavené 3bodovým bezpečnostním pásem, které splňuje normu ECE R16.
- Ujistěte se, že se přezka bezpečnostního pásu vozidla pohybuje v přímém směru a zůstává pod háčkem pásu autosedačky.
- Bezpečnostní pás auta musí být navlečen těsně podél všech modrých značek. Pro správnou instalaci zkontrolujte pokyny uvedené v tomto návodu a nálepku na boku autosedačky.

VAROVÁNÍ:

Autosedačku CabrioFix i-Size umístějte do vozidla pouze proti směru jízdy na dopředu směřující sedadlo vozidla.

Autosedačka CabrioFix i-Size a vaše dítě

- Ujistěte se, že mezi popruhy a vaše dítě se vejde maximálně jeden prst (1 cm). Pokud je mezera větší než 1 cm, popruh ještě utáhněte.
- Podkládací polštářek pro novorozence sedačky CabrioFix i-Size používejte pouze do doby, než výška dítěte překročí 60 cm. Následně polštářek ze sedačky CabrioFix i-Size vyjměte.

VAROVÁNÍ:

- Autosedačku CabrioFix i-Size nikdy nepokládejte na vyvýšený povrch (například stůl nebo židli).
- Aby nedošlo k převrácení autosedačky během přenášení zkontrolujte, zda je madlo pro přenášení zajištěné v přenašecí poloze (A1).
- Když je autosedačka CabrioFix i-Size namontovaná na kočárku, nezapomeňte vždy používat schválené adaptéry pro autosedačku a správně autosedačku CabrioFix i-Size zajistit.

Péče

Potaž, vložku, vycpávky pásu a sluneční stříšku autosedačky lze demontovat a vyprat. Přední kostici sluneční stříšky je před práním nutno vyjmout.

- A - Λαβή μεταφοράς
- B - Τέντα για τον ήλιο
- C - Κουμπί ρύθμισης της λαβής μεταφοράς (Αρ+Δεξ)
- D - Πόρτες για το τμήμα μέσης της ζώνης ασφαλείας (Αρ+Δεξ)
- E - Κουμπί ρύθμισης ζώνης
- F - Φύλαξη εγχειρίδιου οδηγών
- G - Ιμάντας εντατήρα ζώνης
- H - Αγκράφα ζώνης με επωμίδα
- I - Καλύμμα
- J - Ζώνες ώμου με αφαιρούμενες επωμίδες ζωνών
- K - Μαξιλαράκι για βρέφη
- L - Κουμπιά απασφάλισης καροτσού (Αρ+Δεξ)
- M - Υποστήριγμα κεφαλιού
- N1 - Πόρπη για το τμήμα ώμου της ζώνης ασφαλείας
- N2 - Ράβδοι στέρωσης για τη βάση

ΑΣΦΑΛΕΙΑ

Το κάθισμα αυτοκινήτου έχει σχεδιαστεί για διαρκή χρήση περίπου 6 έτη.

Χρήση του CabrioFix i-Size στο αυτοκίνητο

- Χρησιμοποιείτε μόνο κάθισμα στραμμένο προς τα εμπρός με ζώνη ασφαλείας 3 σημείων που συμμορφώνεται με το πρότυπο ECE R16.
- Βεβαιωθείτε ότι η αγκράφα της ζώνης ασφαλείας του αυτοκινήτου είναι ίσια και ότι παραμένει κάτω από την πόρπη ζώνης του καθίσματος αυτοκινήτου.
- Η ζώνη ασφαλείας του αυτοκινήτου πρέπει να περνάει σφικτά από όλες τις μπλε ενδείξεις. Για τη σωστή

τοποθέτηση, ανατρέξτε στις οδηγίες του παρόντος εγχειρίδιου και στο αυτοκόλλητο στην πλαϊνή πλευρά του καθίσματος αυτοκινήτου.

ΠΡΟΕΙΔΟΠΟΙΗΣΗ:

Τοποθετείτε το κάθισμα αυτοκινήτου μόνο στραμμένο προς τα πίσω σε κάθισμα αυτοκινήτου στραμμένο προς τα εμπρός.

Το CabrioFix i-Size και το παιδί σας

- Βεβαιωθείτε ότι στο κενό ανάμεσα στις ζώνες και το παιδί σας δεν χωράει παρά μόνο ένα δάκτυλο (1 cm). Εάν το κενό είναι μεγαλύτερο από 1 cm, σφίξτε περισσότερο τις ζώνες.
- Χρησιμοποιείτε μόνο το μαξιλάρι υποστήριξης για νεογέννητα βρέφη του CabrioFix i-Size μέχρι το παιδί σας να ξεπεράσει τα 60 cm ύψος. Στη συνέχεια, αφαιρέστε το μαξιλάρι υποστήριξης για νεογέννητα βρέφη από το CabrioFix i-Size.

ΠΡΟΕΙΔΟΠΟΙΗΣΗ:

- Μην τοποθετείτε ποτέ το CabrioFix i-Size σε ανυψωμένη επιφάνεια (όπως σε τραπέζι ή σε καρέκλα).
- Για να αποφευχθεί τυχόν ανατροπή του καθίσματος αυτοκινήτου κατά τη μεταφορά, ελέγξτε αν η λαβή μεταφοράς είναι ασφαλισμένη στη θέση μεταφοράς (A1).
- Κατά την τοποθέτηση του CabrioFix i-Size σε καρότσι, να βεβαιώνετε πάντα ότι χρησιμοποιείτε εγκεκριμένους προσαρμογείς καθίσματος αυτοκινήτου και ότι ασφαλίζετε σωστά το CabrioFix i-Size.



Φροντίδα

Το κάλυμμα, το μαξιλάρι υποστήριξης, τα μαξιλαράκια ζώνης και η τέντα για τον ήλιο του καθίσματος αυτοκινήτου αφαιρούνται και πλένονται. Η μπαλένα της τέντας για τον ήλιο πρέπει να αφαιρεθεί πριν το πλύσιμο.

- A - Mâner de transport
- B - Parasolar
- C - Apăsăți butonul pentru reglarea mânerului de transport (S+D)
- D - Fante de poziționare a porțiunii ori zontale a centurii de siguranță a mașinii (S+D)
- E - Buton reglare ham
- F - Spațiu de depozitare manual de instrucțiuni
- G - Cureaua de tensionare a centurii
- H - Catarama centurii cu manșoane de protecție
- I - Husă
- J - Centuri pentru umeri cu manșoane de protecție detașabile
- K - Inserție pentru nou născuți
- L - Butoane de eliberare a căruciorului pentru copii (S+D)
- M - Suport pentru cap
- N1 - Fantă de poziționare a porțiunii de umăr a centurii de siguranță a mașinii
- N2 - Bare de montare pentru bază

SIGURANȚĂ

Scaunul auto este proiectat pentru utilizare intensivă timp de aproximativ 6 ani.

Utilizarea CabrioFix i-Size în mașină

- Utilizați numai scaunele mașinii care sunt orientate în sensul de mers și sunt dotate cu centură de siguranță în 3 puncte conformă cu standardul ECE R16.

- Catarama centurii de siguranță a mașinii trebuie să fie dreaptă și să se afle sub fanta de poziționare a centurii de siguranță prezentă pe scaunul auto.
- Centura de siguranță a mașinii trebuie să treacă prin toate marcăjele albastre și să fie bine întinsă. Pentru o instalare corectă, urmați instrucțiunile din acest manual și de pe autocolantul din partea laterală a scaunului auto.

AVERTISMENT:

Instalați scaunul auto numai orientat cu spatele la direcția de mers a mașinii, pe un scaun de mașină care este orientat în direcția de mers.

CabrioFix i-Size și copilul dvs.

- Asigurați-vă că nu începe mai mult de un deget între sistemul de centuri integrate și copil (1 cm). Dacă există un spațiu mai mare de 1 cm, strângeți mai mult sistemul de centuri integrate.
- Utilizați reductorul pentru bebeluși al CabrioFix i-Size numai până când bebelușul depășește limita de 60 cm lungime. După aceea, îndepărtați reductorul pentru bebeluși de pe CabrioFix i-Size.

AVERTISMENT:

- Nu așezați niciodată scaunul auto pe o suprafață ridicată (precum o masă sau un scaun).
- Pentru a preveni răsturnarea scaunului auto în timpul transportului, verificați dacă mânerul de transport este blocat în poziția de transport (A1).

- Când CabrioFix i-Size este instalat pe un cărucior de copii, utilizați întotdeauna adaptoare de scaune auto aprobate și fixați corect CabrioFix i-Size.

Întreținerea

Husa, inserțiile, manșoanele de protecție și parasolarul scaunului auto se pot îndepărta pentru spălare. Fanonul frontal al parasolarului trebuie îndepărtat înainte de spălare.

- A - Nešimo rankena
- B - Danga nuo saulės
- C - Mygtukas nešimo rankenai reguliuoti (K+D)
- D - Diržo kabliukai diržo juosmens daliai (K+D)
- E - Diržo reguliavimo mygtukas
- F - Naudojimo instrukcijos laikymo vieta
- G - Diržo įtempimo dirželis
- H - Diržo sagtis su diržo pagalvėle
- I - Danga
- J - Pečių diržai su nuimamomis pagalvėmis
- K - Įklotas naujagimiui
- L - Vežimėlio atleidimo mygtukai (K+D)
- M - Galvos atlošas
- N1 - Diržo kabliukas diržo pečių daliai
- N2 - Montavimo strypai pagrindu

SAUGUMAS

Automobilinė sėdynė sukurta intensyviai naudojimui apie 6 metų.

CabrioFix i-Size naudojimas automobilyje

- Naudokite tik atgręžtą į priekį sėdynę, kurioje yra trijuose taškuose tvirtinamas saugos diržas, atitinkantis ECE R16 standarto reikalavimus.
- Įsitikinkite, kad automobilio saugos diržo sagtis yra juda tiesiai ir lieka žemiau automobilio sėdynės diržo kabliuko.
- Automobilio saugos diržą reikia stipriai suverti per visas mėlynas žymas. Norėdami tinkamai sumontuoti, peržiūrėkite nurodymus šiame vadove ir automobilio sėdynės šone esančiame lipduke.

PERSPĖJIMAS:

Automobilyje sumontuokite automobilio kėdutę ant į priekį atgręžtos automobilio sėdynės apgręžtoje padėtyje.

CabrioFix i-Size ir jūsų kūdikis

- Įsitikinkite, kad tarp diržų ir vaiko netelpa daugiau nei vienas pirštas (1cm). Jei vietos yra daugiau nei 1 cm, dar labiau priveržkite diržus.
- Naudokite GAMINIO PAVADINIMAS „Baby-hugg“ įdėklą iki 60 cm ūgio vaikui. Po to išimkite „Baby-hugg“ įdėklą iš GAMINIO PAVADINIMAS.

PERSPĖJIMAS:

- Niekada nedėkite automobilinės sėdynės ant pakelto paviršiaus (pavyzdžiui, stalo ar kėdės).
- Kad automobilio kėdutė neapvirštų nešant, patikrinkite, ar nešimo rankena yra tvirtai užfiksuota nešimo padėtyje (A1).
- Kai GAMINIO PAVADINIMAS yra sumontuotas vežimėlyje, visuomet naudokite patvirtintą automobilio kėdutės adapterį ir teisingai užfiksuokite GAMINIO PAVADINIMAS.

Priežiūra

Automobilio kėdutės dangą, diržo pagalvėles ir dangą nuo saulės galima nuimti ir skalbti. Priekinį dangos nuo saulės rėmelį prieš skalbimą reikia išimti.

CabrioFix i-Size بصورة صحيحة. العناية

يمكن خلع الغطاء والحشوة وبطانة الحزام ومظلة الحماية من الشمس من مقعد السيارة لغسلهم. يجب إزالة الجزء الأمامي من مظلة الحماية من الشمس المصنوع من الباليين قبل غسل المظلة.

- تأكد من تثبيت حزام أمان السيارة جيدًا على طول جميع العلامات الزرقاء. للتركيب بصورة صحيحة، تحقق من التعليمات الموجودة في هذا الدليل ومن الملصق الموجود على جانب مقعد السيارة.

تحذير:

- لا تقم بتثبيت مقعد السيارة إلا في موضع مواجه للجزء الخلفي من السيارة وذلك بحيث يتم تركيبه على مقعد المركبة المواجه للجزء الأمامي من السيارة.

استخدام مقعد CabrioFix i-Size مع طفلك

- تأكد من أن المسافة بين طفلك والحزام لا تزيد عن مساحة تسمح بإدخال أصبع واحد فقط (1 سم). إذا زادت المسافة عن 1 سم، فقم بتضييق الحزام أكثر مما كان عليه.
- لا تقم باستخدام الحشوة المحيطة بجسم الطفل الخاصة بمقعد CabrioFix i-Size بعد أن يتجاوز طول الطفل 60 سم. قم بإزالة الحشوة المحيطة بجسم الطفل من مقعد CabrioFix i-Size بعد ذلك.

تحذير:

- لا تقم أبداً بوضع مقعد السيارة على سطح مرتفع (كطاولة أو كرسي).
- لمنع انقلاب مقعد السيارة خلال حملها، تأكد من تثبيت مقبض الحمل في مكانه في موضع الحمل (A1).
- عند تثبيت CabrioFix i-Size على عربة الأطفال، أحرص دائماً على استخدام أدوات ربط معتمدة لمقعد السيارة وعلى إحكام تثبيت

- A - مقبض الحمل
- B - مظلة للحماية من الشمس
- C - زر الضغط لضبط مقبض الحمل (L+R)
- D - مشابك لجزء الخصر من الحزام (L+R)
- E - زر ضبط الحزام
- F - حيز تخزين دليل الإرشادات
- G - شريط شداد حزام التثبيت
- H - إبزيم الحزام مع بطانة الحزام
- I - الغطاء
- J - أحزمة الكتف المزودة بوسائد حزام قابلة للإزالة
- K - تصميم لحديثي الولادة
- L - أزرار تحرير عربة الأطفال (L+R)
- M - مسند الرأس
- N1 - مشبك لجزء الكتف من الحزام
- N2 - قضبان التثبيت للقاعدة

الأمان

لقد تم تصنيع مقعد السيارة ليتناسب مع الاستعمال المكثف الذي يستمر إلى مدة 6 عاماً.

استخدام CabrioFix i-Size في السيارة

- لا تستخدم إلا المقعد المواجه للجزء الأمامي من السيارة الذي يتم تثبيته بواسطة حزام الأمان المزود بثلاث نقاط تثبيت والذي يتوافق مع المعيار ECE R16.
- أحرص على مرور إبزيم حزام الأمان في خط مستقيم وان يبقى أسفل مشبك الحزام الخاص بمقعد السيارة.



EN Non-contractual photos **FR** Photos non contractuelles **DE** Fotos nicht bindend **NL** Niet-contractuelele foto's **ES** Fotografías no contractuales **IT** Foto non contrattuali **PT** Fotografias não contratuais **SV** Bilderna kan avvika från den faktiska produkten **DA** Ikke-kontraktlige billeder **FI** Kuivat eivät ole sitovia **PL** Użyte zdjęcia służą tylko do prezentacji jako przykład **NO** Bilder kan avvike fra det faktiske produkt **RU** Фотография может отличаться от товара **TR** Fotoğraflar bağlayıcı değildir **HR** Neobvezujuće fotografije **SK** Skutočný výrobok sa môže od vyobrazeného líšiť **BG** Извъндоговорни снимки **UK** Фотографії, які не тягнуть договірних зобов'язань **HU** Tájékoztató jellegű fotók **SL** Nepogodbene fotografije **ET** Lepinguvälised pildid **CZ** Nesmluvní fotografie **EL** Οι εικόνες που χρησιμοποιούνται στον παρόντα οδηγό ενδέχεται να διαφέρουν από το πραγματικό προϊόν **RO** În funcție de model **LT** Nesutartinės nuotraukos **AR** الصور غير التعاقدية



CabrioFix i-Size

40cm-75cm / max. 12 kg



DOREL FRANCE S.A.S.
Z.I. - 9 bd du Poitou
BP 905
49309 Cholet Cedex
FRANCE

DOREL EUROPE B.V.
P.O. Box 6071
5700 ET Helmond
NEDERLAND

DOREL UK Ltd.
2nd Floor, Building 4
Imperial Place
Maxwell Road
Borehamwood, Herts
WD6 1JN
UNITED KINGDOM

DOREL GERMANY GMBH
Lintgasse 9
D-50667 Köln
DEUTSCHLAND

DOREL ITALIA S.P.A.
Via Verdi, 14
24060 Telgate (BG)
ITALIA

DOREL HISPANIA S.A.U.
Edificio Barcelona Moda Centre
Ronda Maiols, 1
Planta 3ª, local 340
08192 Sant Quirze del Vallès
ESPAÑA

DOREL PORTUGAL
Rua Pedro Dias, 25
4480-614 Rio Mau (VDC)
PORTUGAL

DOREL JUVENILE
SWITZERLAND S.A.
Chemin de la Colice 4
1023 Crissier
SWITZERLAND / SUISSE

DOREL POLSKA Sp. z o.o.
ul. Inwestycyjna 14
41-208 Sosnowiec
POLAND

014855815